

ИНСТРУКЦИЯ ПО СБОРКЕ

Шкаф угловой "Урбан" ШКУ-06 Универсальная сборка

Габаритные размеры

Ширина: 1060 мм

Высота: 2293 мм

Глубина: 574 мм

Максимальная нагрузка

на полку - 10 кг

на штангу - 10 кг

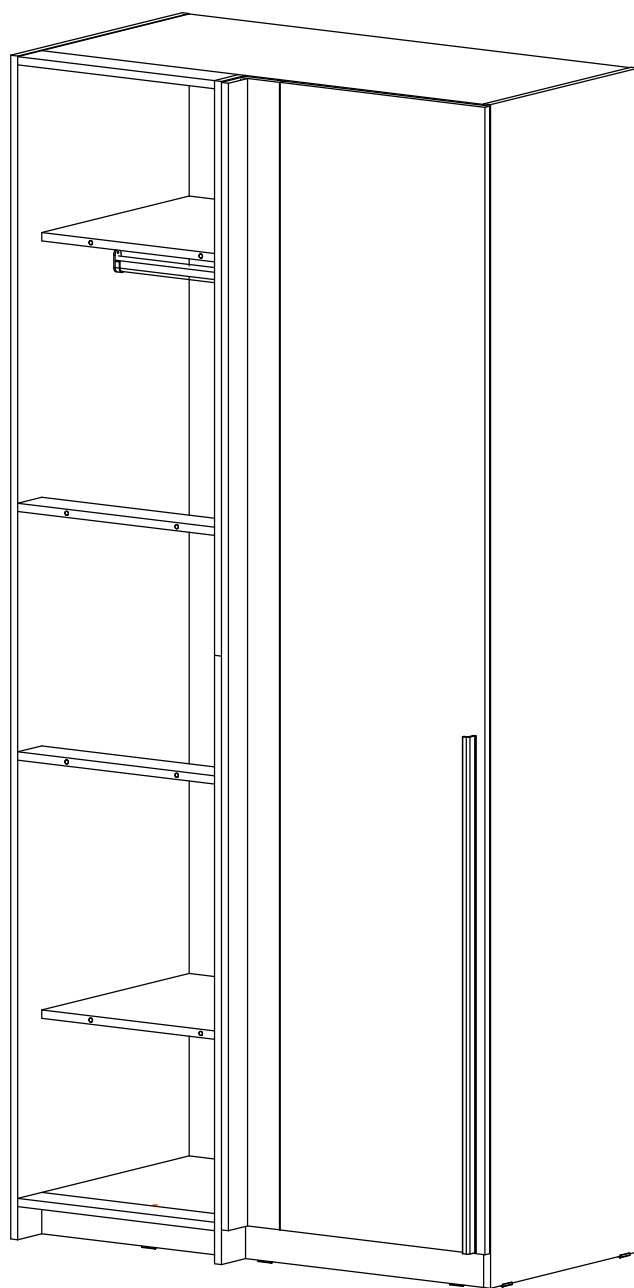

ОБЩИЕ ТЕХНИЧЕСКИЕ УКАЗАНИЯ

Настоятельно рекомендуем перед началом сборки внимательно ознакомиться с данной инструкцией, проверить наличие всех деталей и фурнитуры согласно комплектовочным ведомостям, убедиться в их качестве (отсутствие царапин, сколов, вмятин и т.д.) т.к. претензии по количеству комплектующих и качеству изделия после сборки не принимаются.

Сборку советуем производить вдвоём на ровной поверхности, в качестве подкладочного материала рекомендуем использовать гофрокартон от упаковок.

Производитель оставляет за собой право вносить изменения, не нарушающие внешнего вида и габаритных размеров изделия (замена крепёжной фурнитуры, ножек, ручек и т. д. на аналоги).

Правила эксплуатации

Для длительного сохранения эксплуатационных и эстетических качеств мебели необходимо соблюдать следующие правила по уходу за мебелью во время ее эксплуатации.

- эксплуатировать мебель в сухом, проветриваемом помещении с температурой воздуха от +10 С до +40 С и влажностью воздуха не более 70%;
- в процессе эксплуатации мебели возможно ослабление крепежной фурнитуры - необходимо ее поправлять;
- при эксплуатации изделий имеющие декоративные решения в виде стекла или зеркал необходимо помнить, что эксплуатация стекла и зеркал с трещиной сопряжено с риском получения травм. Следует немедленно заменить стекло/зеркало при появлении трещин;
- не допускать скопления влаги на поверхностях изделия во избежание набухания щитов и отклейки кромок;
- беречь поверхности от механических повреждений, не допускать повреждения защитного слоя УФ-печати и воздействия высоких температур;
- протирать изделия влажной мягкой тканью (на УФ-печати применять микрофибру для зеркал), также возможно мыть с легким мыльным раствором с последующей протиркой насухо. Запрещено применение абразивных порошков и жестких металлических щеток.
- Запрещено использование агрессивных средств очистки, таких как растворители, бензин, обезжиривающие средства, содержащие кислоты, спирты и соли, моющие средства типа «Мистер Мускул», «Fairgy» и т.д.







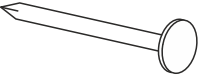
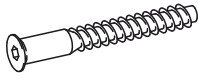

Гарантийные обязательства

Изготовитель гарантирует соответствие мебели требованиям ГОСТ 16371-2014, ТР ТС 025/2012 при соблюдении условий транспортировки, хранения, сборки (для мебели, поставляемой в разобранном виде), эксплуатации.

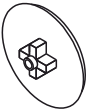
Срок службы изделия - 5 лет (при соблюдении условий эксплуатации мебели).

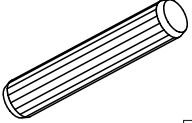
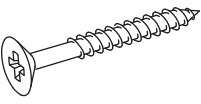
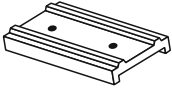
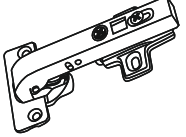
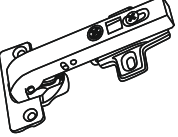
Гарантийный срок эксплуатации мебели - 24 месяца.

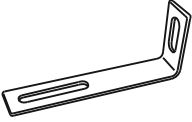
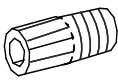
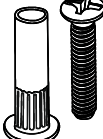
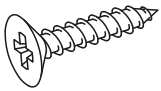
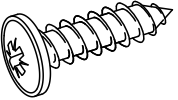
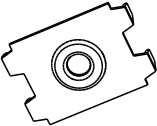
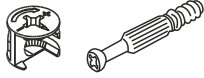
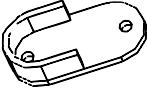
Фурнитура

<p>Гвоздь 2x20</p>  <p>76 шт. A</p>	<p>Евровинт 6x50</p>  <p>32 шт. B</p>	<p>Евроключ</p>  <p>1 шт. C</p>	<p>Заглушка для евровинта</p>  <p>4 шт. D</p>	<p>Заглушка для эксцентрика</p>  <p>6 шт. E</p>	<p>Заглушка технологическая Ф8</p>  <p>4 шт. F</p>
<p>Заглушка технологическая Ф5</p>  <p>4 шт. J</p>	<p>Шкант 8*50</p>  <p>4 шт. U</p>	<p>Шуруп 4x30</p>  <p>12 шт. I</p>	<p>Подпятник</p>  <p>9 шт. L</p>	<p>Петля 180°</p>  <p>2 шт. M</p>	<p>Петля 180° с доводчиком</p>  <p>2 шт. Мд</p>
<p>Уголок с заглушкой</p>  <p>12 шт. Q</p>	<p>Уголок овербаланс</p>  <p>2 шт. R</p>	<p>Футорка для шурупа 4x16</p>  <p>10 шт. S</p>	<p>Межсекционная стяжка</p>  <p>2 шт. T</p>	<p>Шуруп 4x16</p>  <p>44 шт. V</p>	<p>Шуруп 4x16 с прессшайбой</p>  <p>4 шт. W</p>
<p>Краб шайба для гвоздя</p>  <p>12 шт. G</p>	<p>Эксцентриковая стяжка</p>  <p>8 шт. Y</p>	<p>Фланец для овал трубы</p>  <p>2 шт. N</p>	<p>Ручка</p>  <p>1 шт. X</p>		

Инструменты

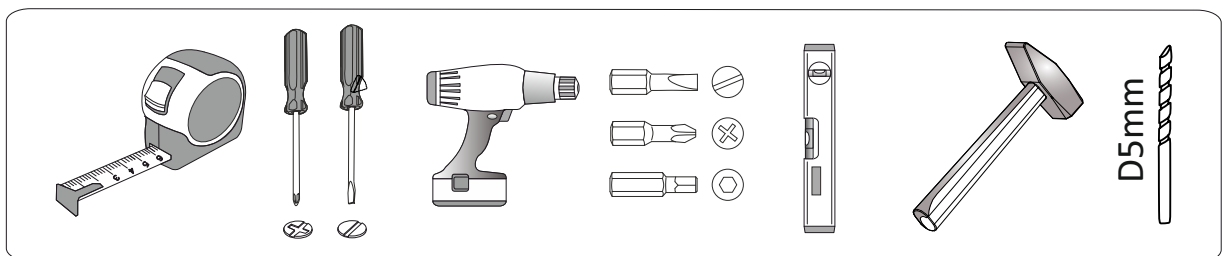

**Качество мебели зависит от качества сборки.
Рекомендуем сборку мебели доверить специалистам!**

Спецификация материалов

Поз.	Наименование	Длина, мм	Ширина, мм	Кол-во, шт	Упак
1	Боковина	2290	570	1	1
2	Боковина	2290	490	1	1
3	Вязка	1028	488	3	2
4	Вязка нижняя	1028	488	1	2
5	Планка	80	1177	1	1
6	Планка	1112	80	1	1
7	Цоколь	1028	64	2	1
8	Планка	458	80	4	2
9	Створка	2220	476	1	1
10	Планка	2220	88	1	1
11	Планка	2220	64	1	1
12	ЛДВП	1056	500	3	1
13	ЛДВП	1056	358	2	1
14	Соединительный брус 1028 мм			2	1
15	Штанга 1024 мм			1	2
16	Проложка для сверления	458	80	1	2

ПОРЯДОК СБОРКИ

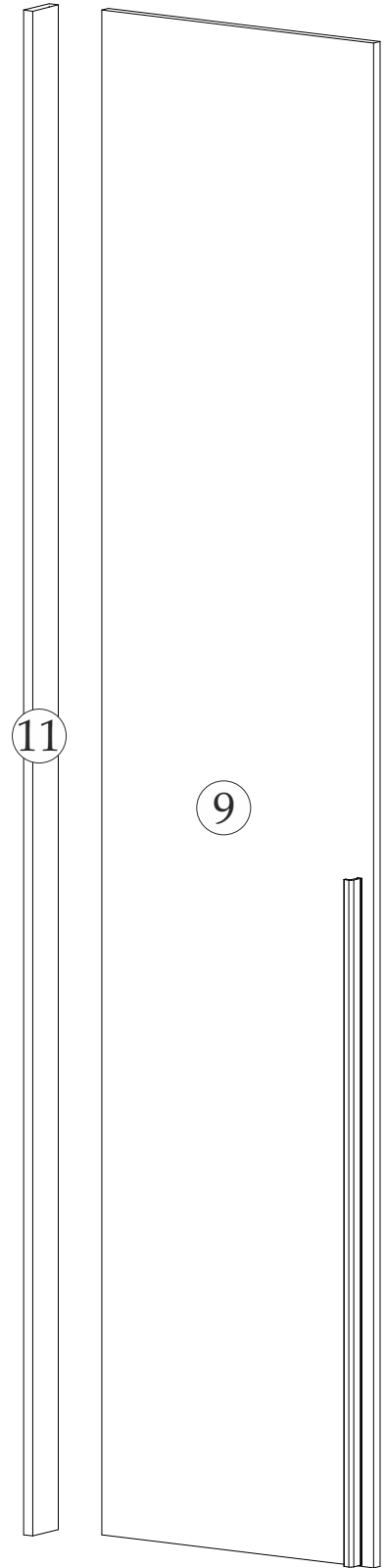
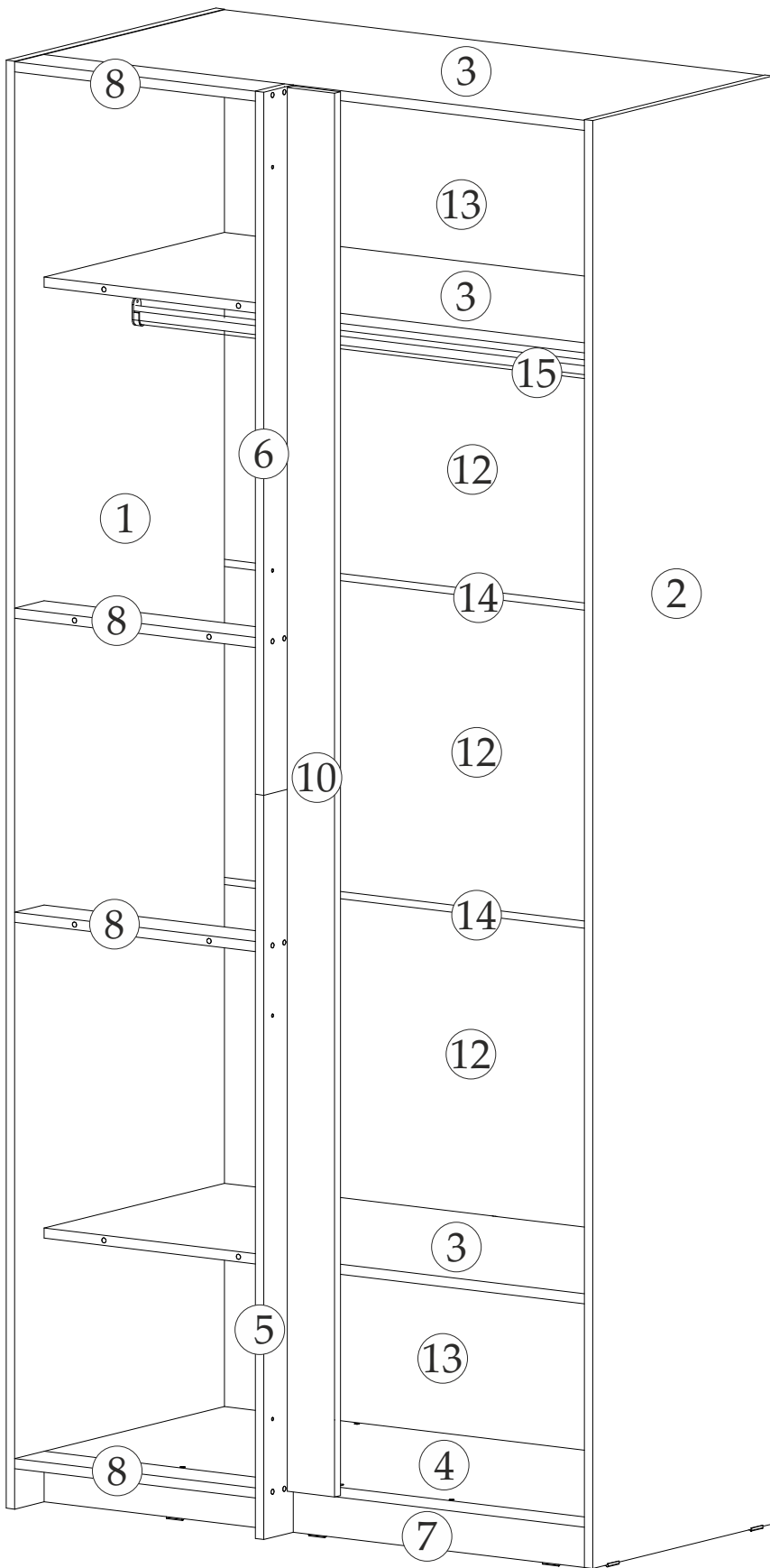

ВНИМАНИЕ!!! Данное изделие выпускается в универсальном исполнении с возможностью сборки как на левую, так и на правую стороны.

Детали № 1, 5, 6, 8 просто переставляются.

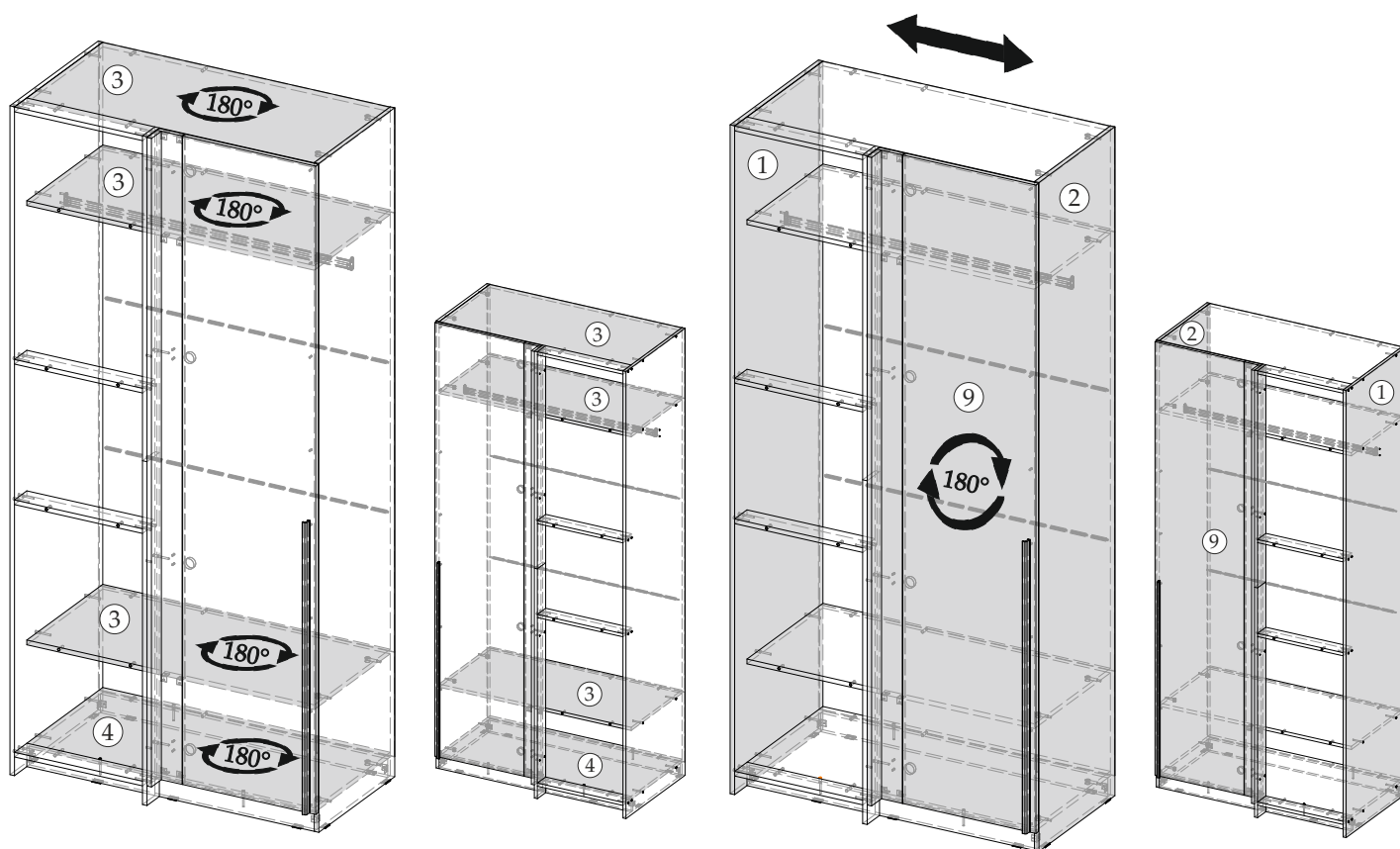

Детали № 2, 3, 4, 9, 10, 11 с симметричной сверловкой, поэтому в зависимости от стороны сборки их можно переворачивать на 180 град.

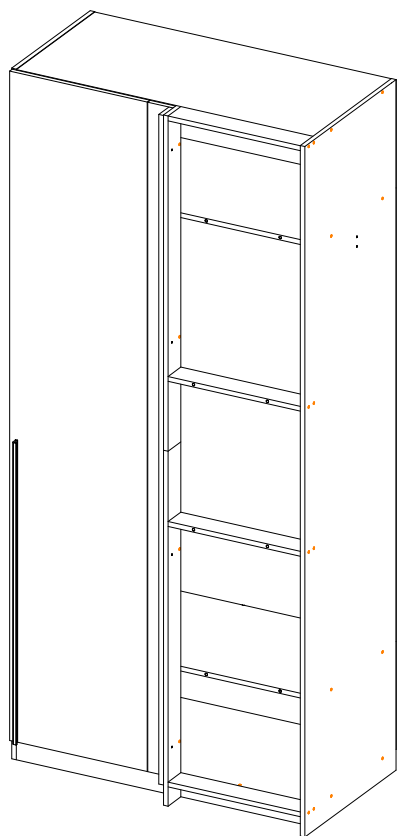

Левосторонняя сборка

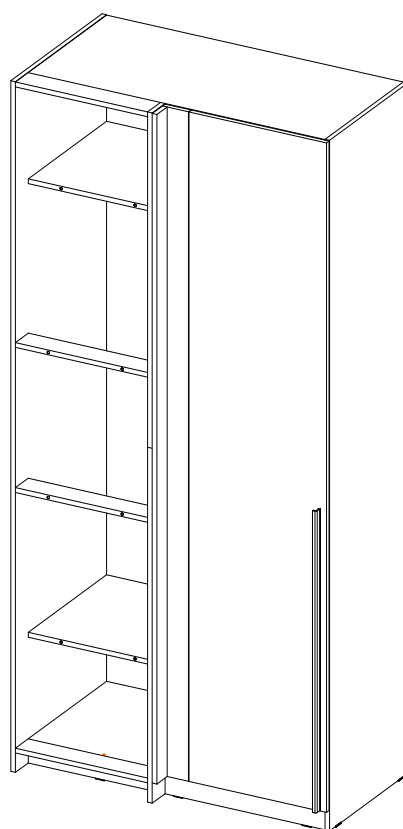

Правосторонняя сборка

1

x3

3

4

2

7

x2

10

9

Внимание!

Ответные планки накладных петель с доводчиком и петли с доводчиком (**Мд**) устанавливаются по краям деталей №9 и №10.

Для правосторонней сборки

Для правосторонней сборки

1

M/Md

x4

V

x1

S

x1

N

x1

V

N

x4

V

M/Md

S

x2

Q

V

x2

x8

Y

Y

x1

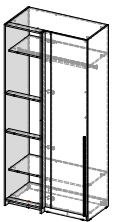

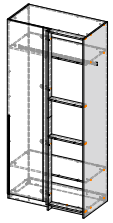

Для левосторонней сборки
установить фурнитуру аналогично
правосторонней сборки

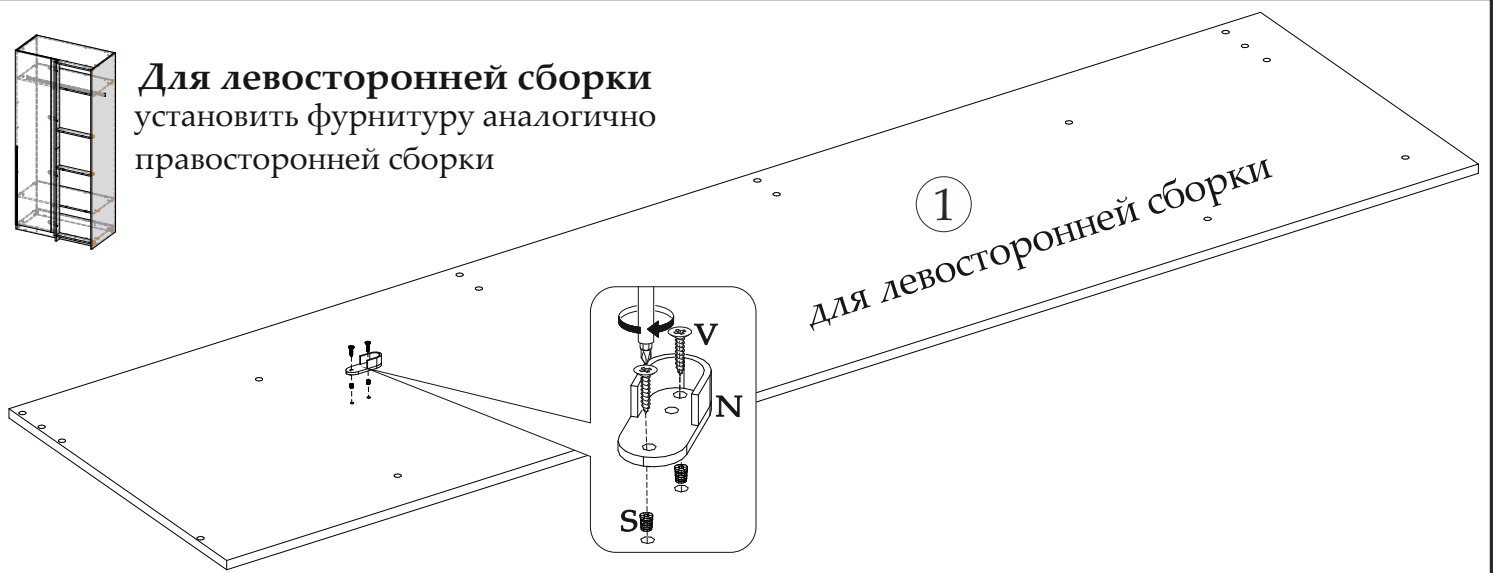

1
Для левосторонней сборки

2

Правосторонняя сборка

Аналогично производится левосторонняя сборка

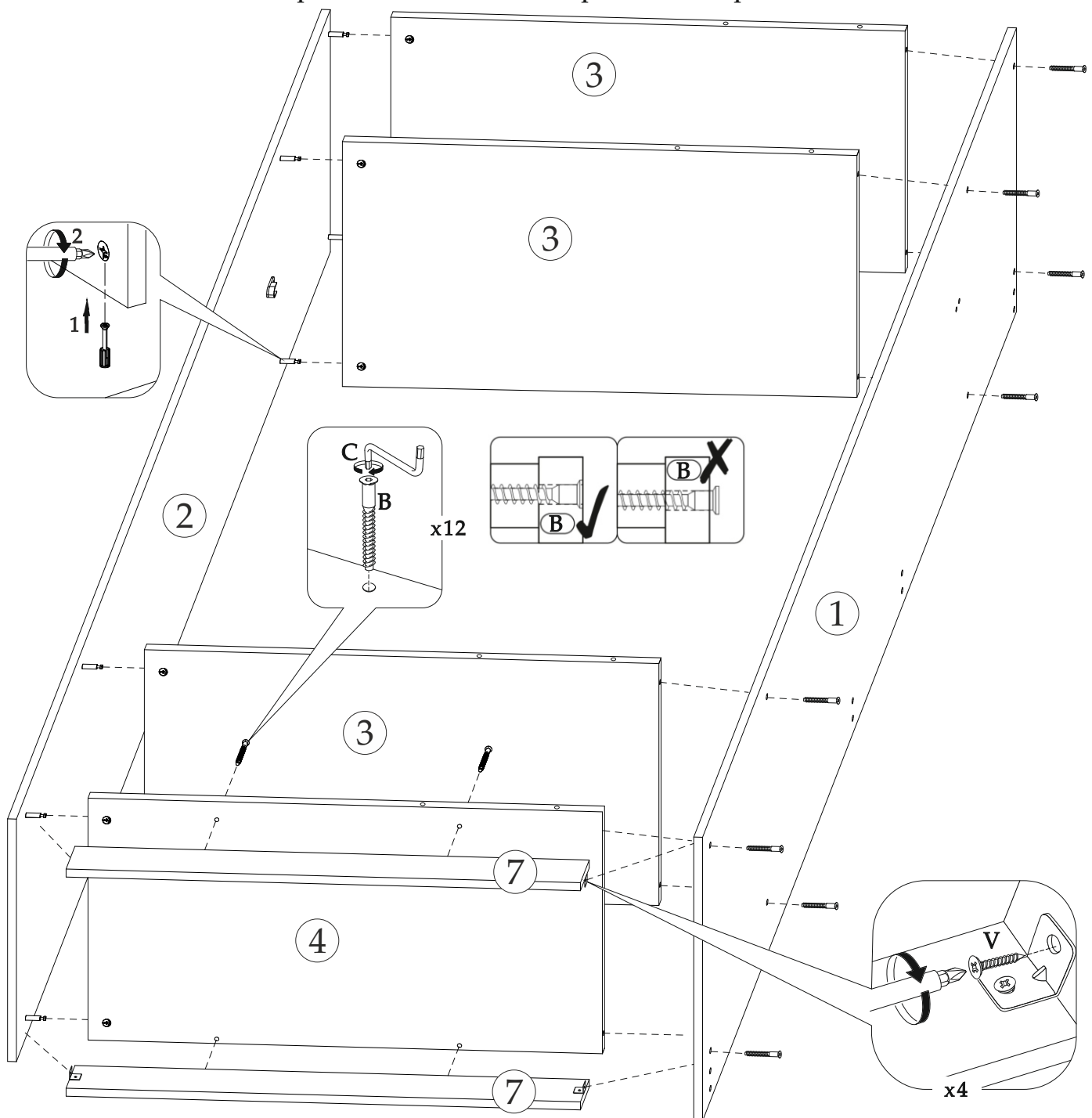

3

Соблюдайте равенство диагоналей при установке задней стенки

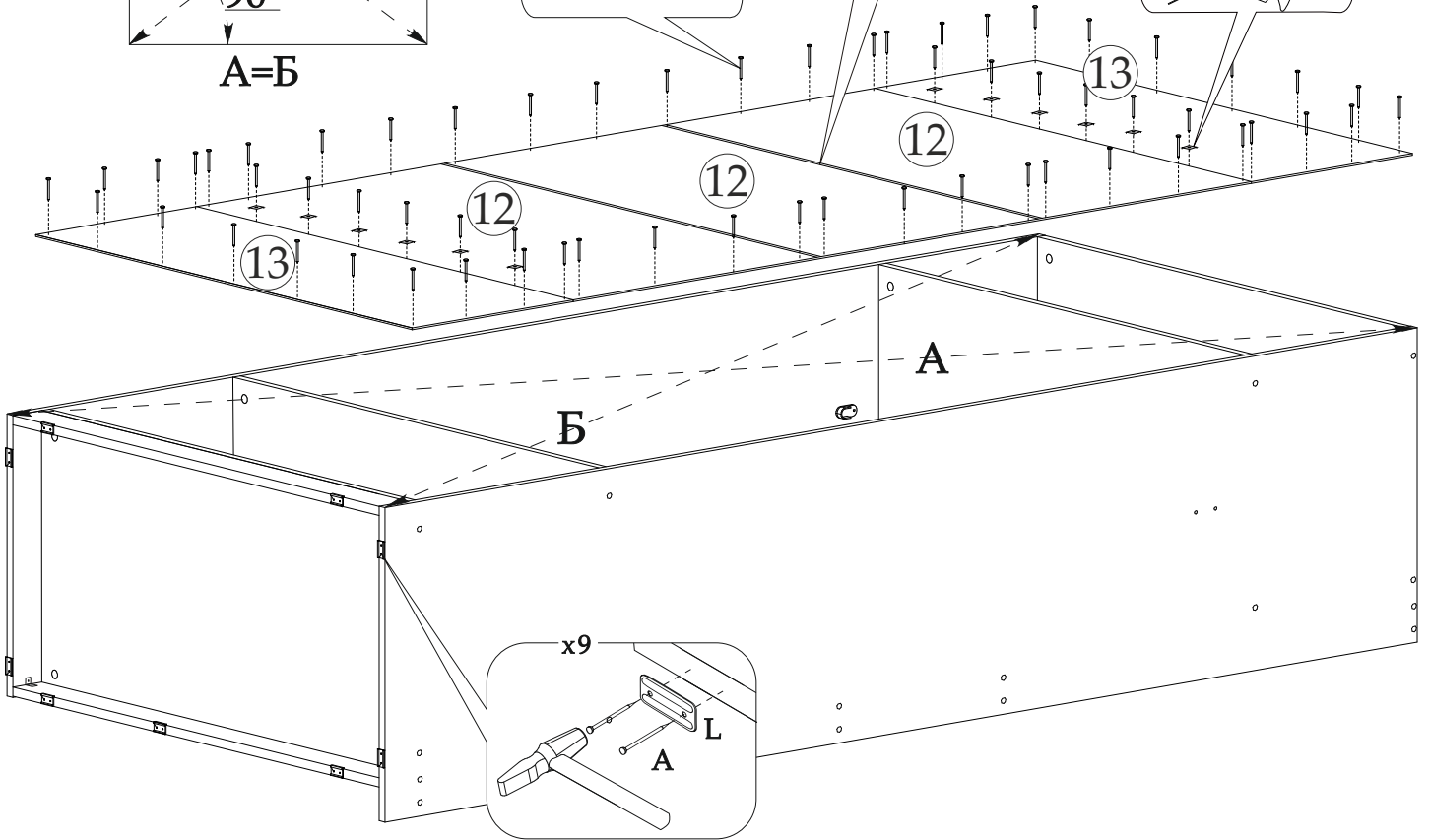
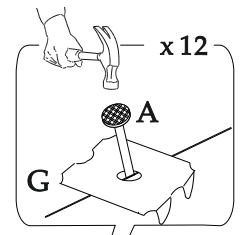
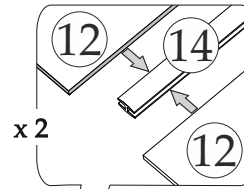
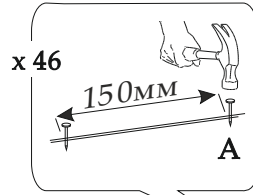
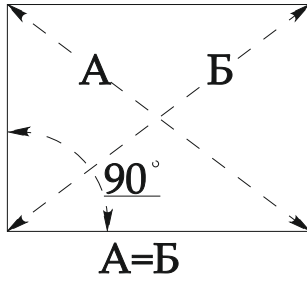

4

Правосторонняя сборка

Аналогично производится левосторонняя сборка

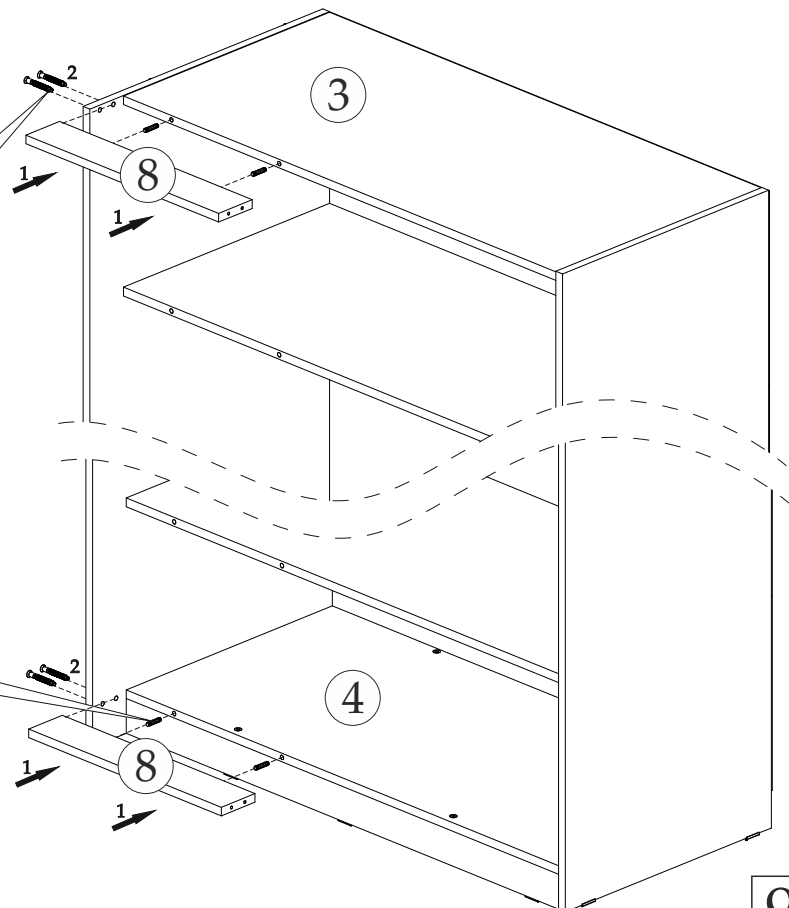
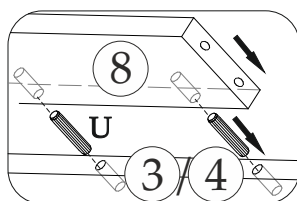
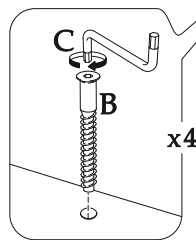
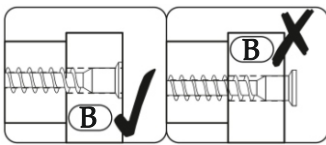

9

5 Для правосторонней сборки

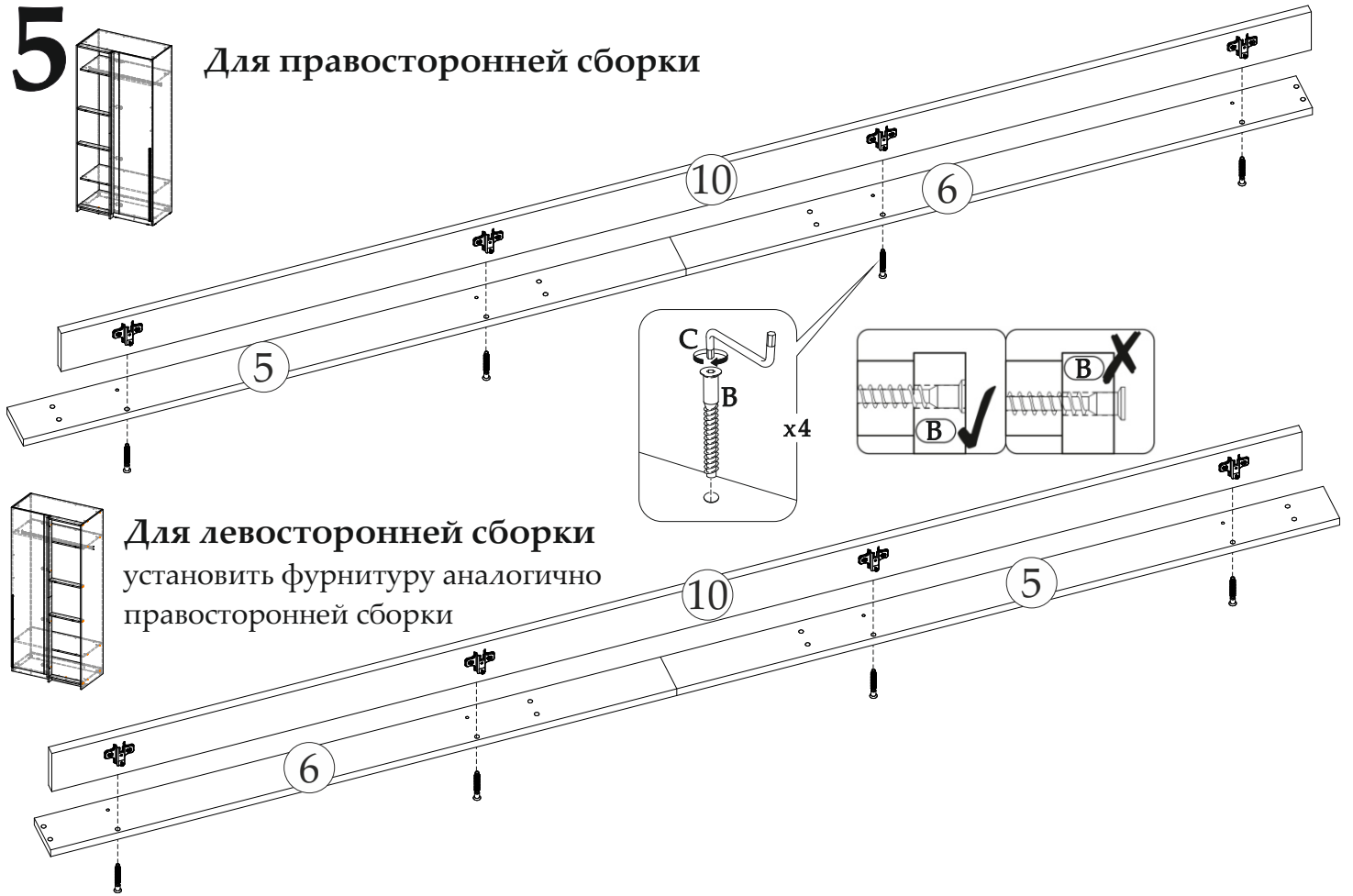

6 Правосторонняя сборка

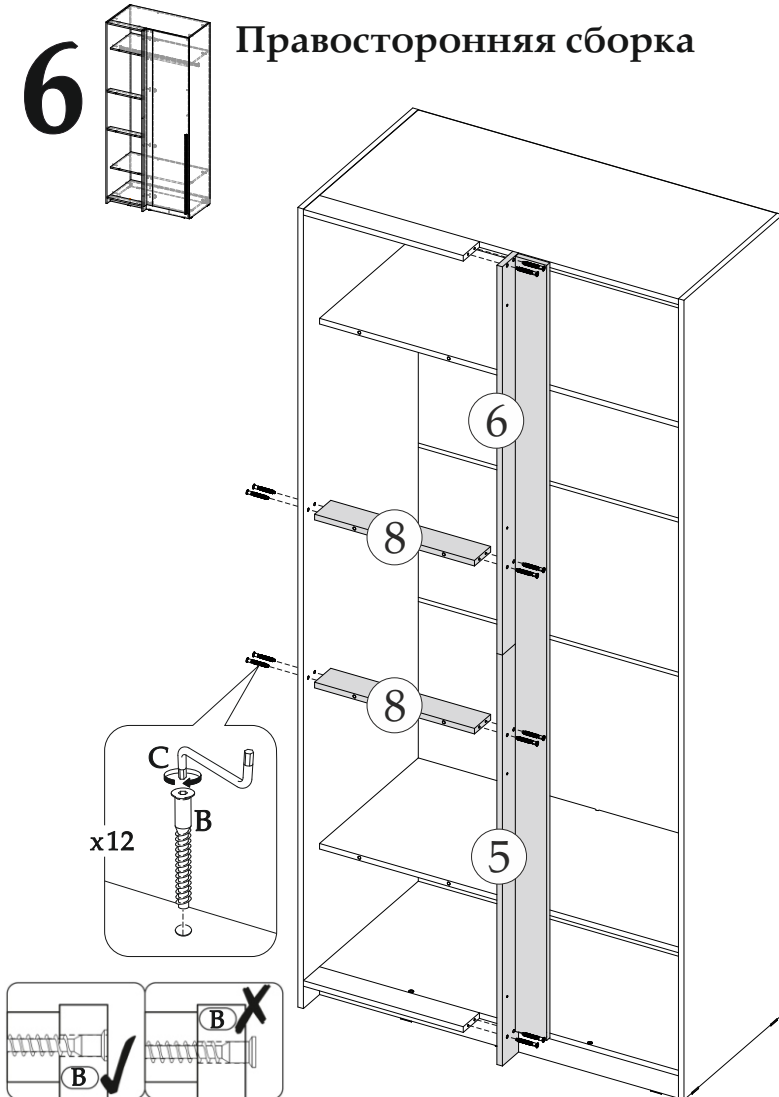

Левосторонняя сборка

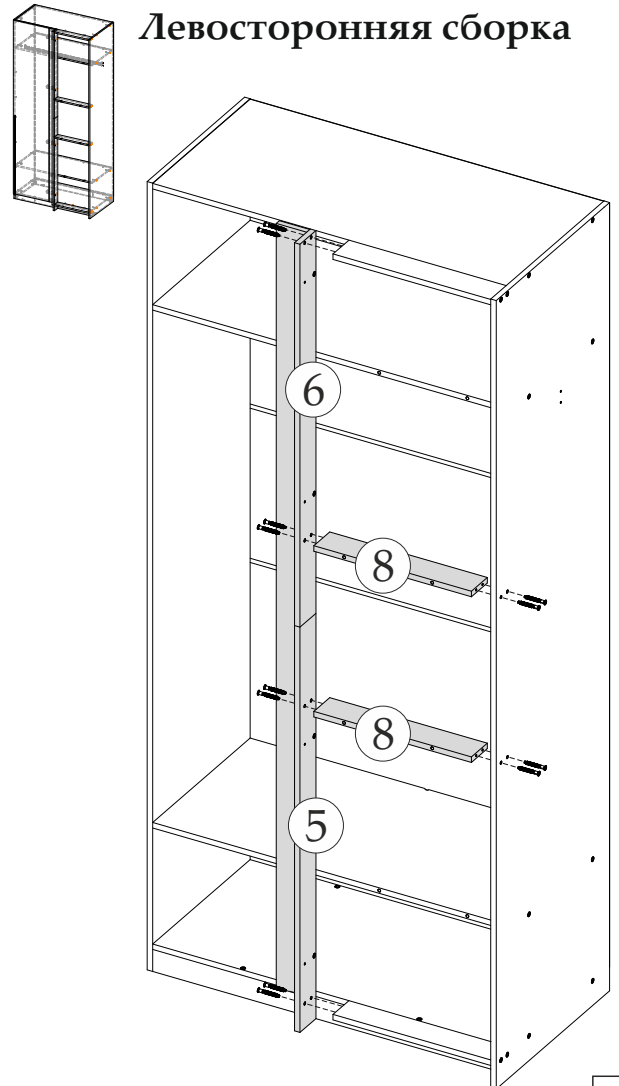

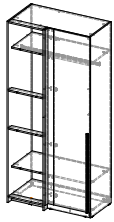

Правосторонняя сборка

установка детали №11 и закрепление детали №10 уголками, а так же стыковка ШКУ-06 и соседнего шкафа (пенала) производится для левосторонней сборки аналогично.

7

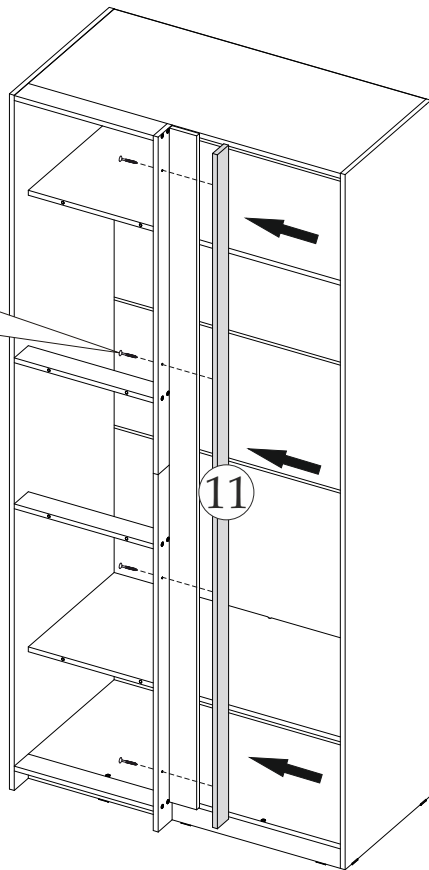
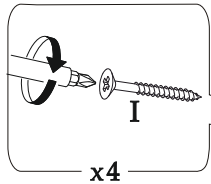

8

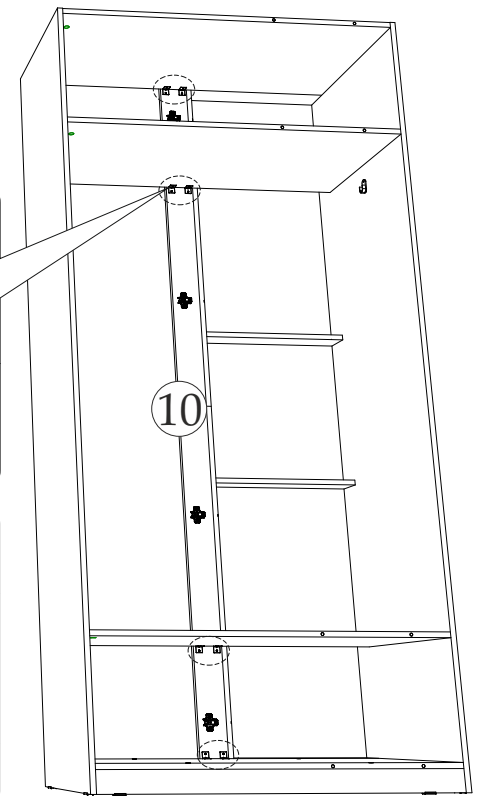
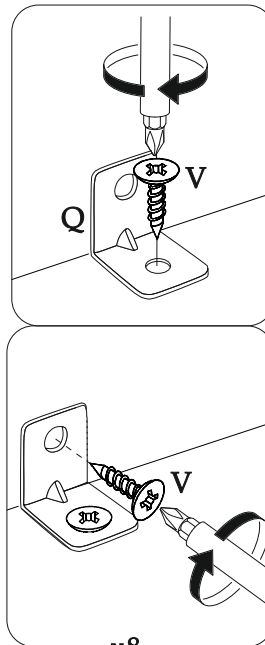

ЛДВП поз. 12 и 13 условно не показаны

9

ВНИМАНИЕ!

Мебель необходимо выставить по уровню, затем по месту наметить и просверлить отв. Ø5. Через сделанные отверстия стянуть шкаф (пенал) шурупом 4x30 с данным изделием ШКУ-06 через детали №1, 5, 6, 8.

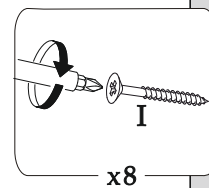
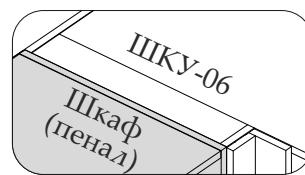
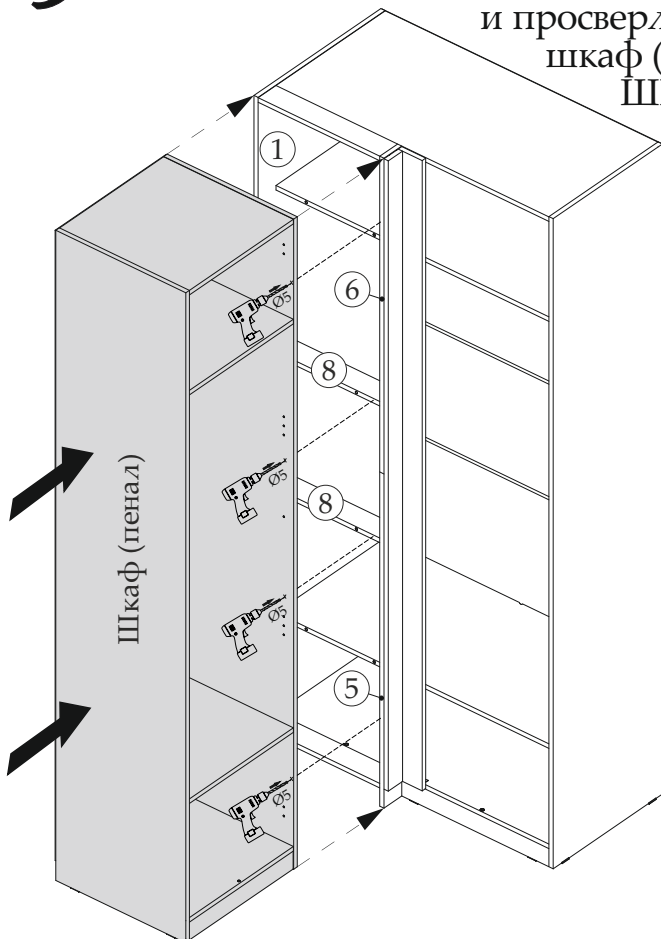

11

10

Рекомендуем закрепить мебель к стене!

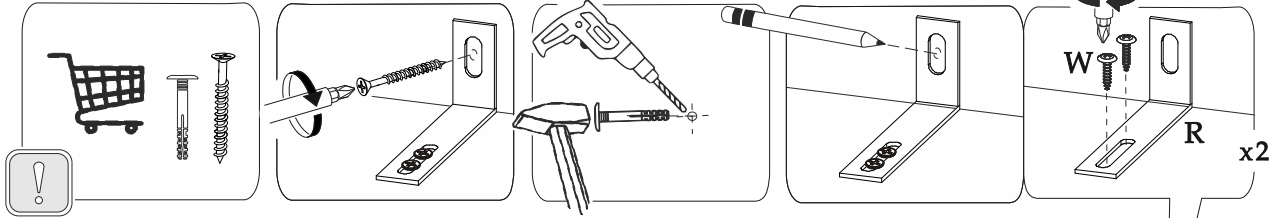

Установка створки при левосторонней сборке осуществляется аналогично!



Схема регулировки петель



ВНИМАНИЕ!!!

Перед установкой ручки необходимо определиться с ее расположением, потом досверливать отверстия. Во избежание сколов с лицевой стороны, в процессе досверливания нужно прижать деталь №16 к детали №9 в области отверстий.

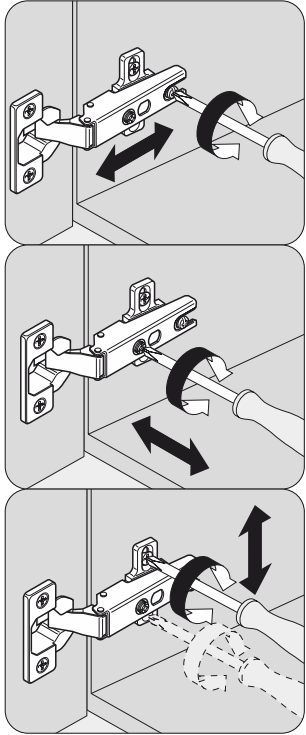
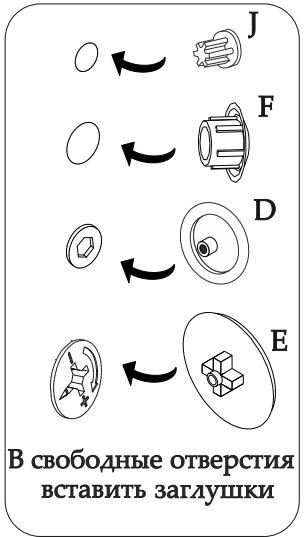
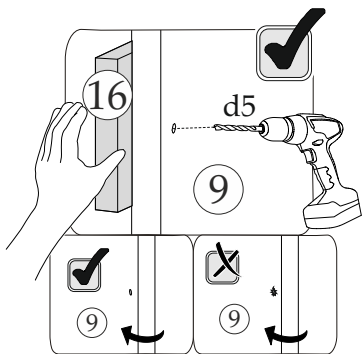
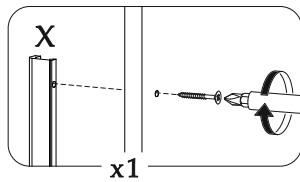
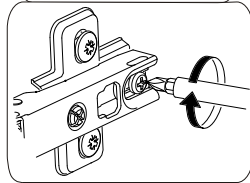
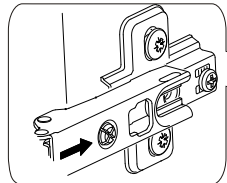
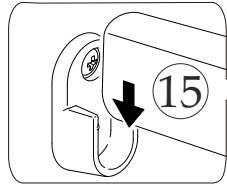
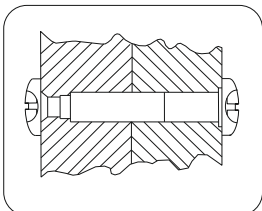

При наличии рядом стоящего изделия необходимо стянуть их между собой с помощью межсекционной стяжки, предварительно просверлив сквозные отверстия-Ø5.

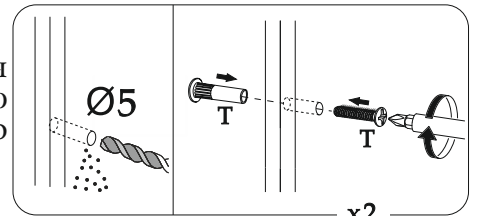

Уважаемый покупатель!

Выражаем Вам искреннюю благодарность за выбор нашей мебели!

12