

Инструкция по сборке и эксплуатации мебели

Сабрина-2 ПШ-1 (1500)

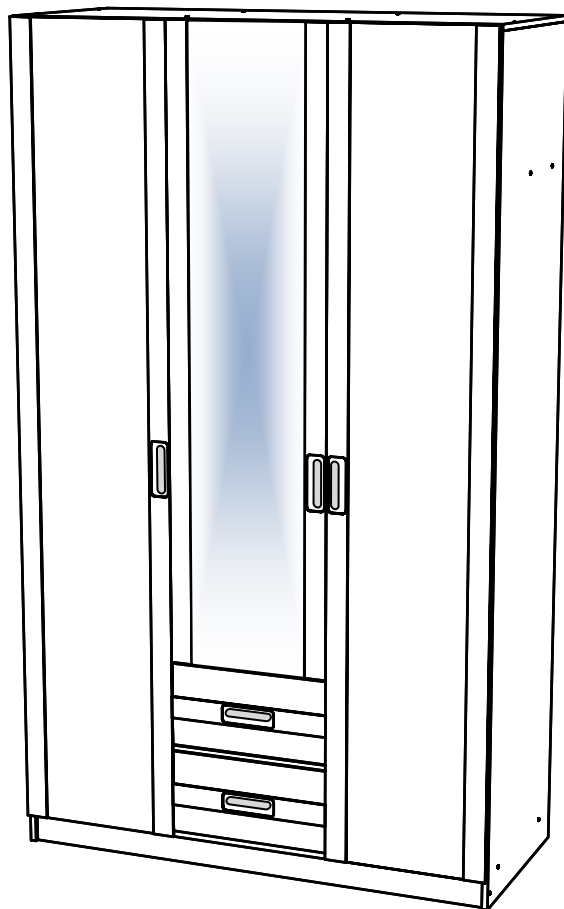











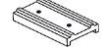



1500x2300x600

Ширина X Высота x Глубина

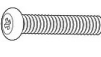

Упаковочные места для Сабрина-2.ПШ-1 (1500) (М)

№ п/п	Наименование	Длина, мм	Ширина, мм	Кол-во	Материал
Упаковка №1					
Детали					
5	Перегородка	2 188	570	2,000	ЛДСП 16 мм
1	Боковина	2 284	570	2,000	ЛДСП 16 мм
14	Задняя стенка	2 217	498	3,000	ЛХДФ
Упаковка №2					
Детали					
10	Фасад	1 717	497	1,000	ЛДСП 16 мм
9	Фасад	2 217	497	2,000	ЛДСП 16 мм
Упаковка №3					
Детали					
11	Фасад ящика	247	497	2,000	ЛДСП 16 мм
12	Деталь ящика	426	150	4,000	ЛДСП 16 мм
6	Связка	476	350	2,000	ЛДСП 16 мм
7	Полка	484	560	3,000	ЛДСП 16 мм
8	Связка	484	570	1,000	ЛДСП 16 мм
13	Деталь ящика	500	150	4,000	ЛДСП 16 мм
4	Црколь	1 468	80	2,000	ЛДСП 16 мм
3	Связка	1 468	570	1,000	ЛДСП 16 мм
2	Крышка	1 500	570	1,000	ЛДСП 16 мм
15	Дно ящика	500	456	2,000	ЛХДФ
Фурнитура					

В	Z	Q	I	C	R
Еврозаглушка	Евроключ	Ручка Валмакс раковина	Набойка	Полкодержатель	Штангодержатель
					
x16	x1	x5	x6	x12	x4
Н	А	М	О	О2	Ф
Гвоздь 2*20 (2*25)	Еврошуруп 6,3*50	Направляющие шариковые	Шуруп 4*16	Еврошуруп 6,3*13	Штанга
					
x112	x48	x2	x56	x28	x2
N	T	P	S	K	
Петля накладная	Петля полунакладная	Кляймер шайба	Винт М4*40	Винт М4*25	
					
x10	x4	x36	x4	x6	

Необходимо собирать вдвоем.

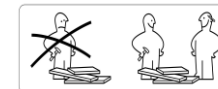

Необходимый инструмент для сборки.

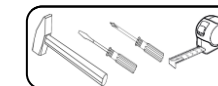

Сборку рекомендуется производить с помощью специалиста, так как неправильная сборка может привести к нежелательным последствиям. Инструкция даст вам необходимые рекомендации по сборке, порядка которых просим Вас придерживаться. Перед сборкой внимательно ознакомьтесь с инструкцией, проверьте комплектность фурнитуры и разберите её по назначению.

Для того, чтобы разобрать направляющую, необходимо снять внутренние направляющие с помощью деблокирующего рычага.

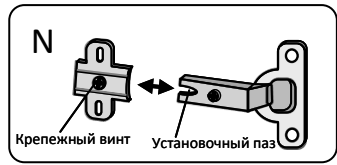
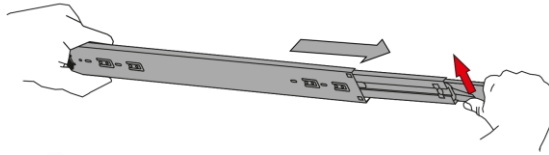

1

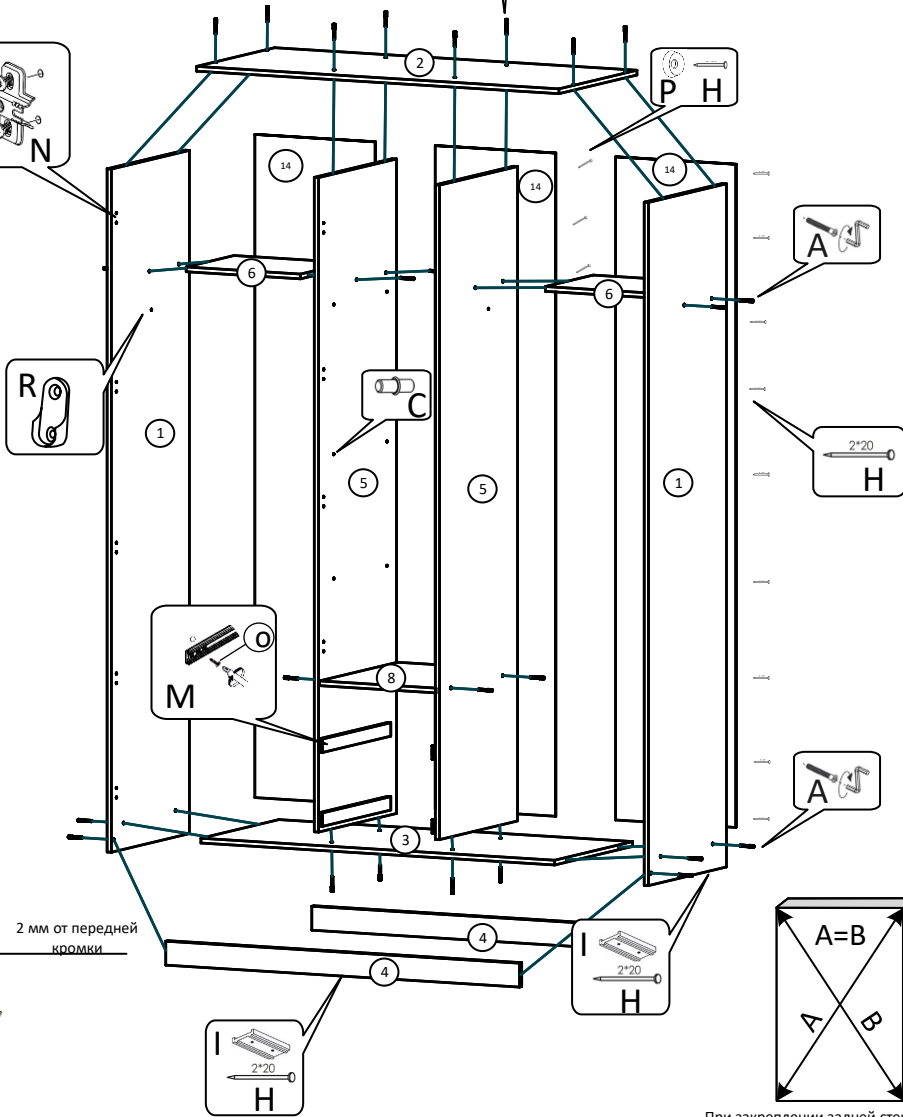
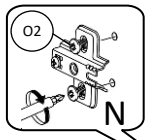

2



Схема крепления направляющей на корпус ящика



3

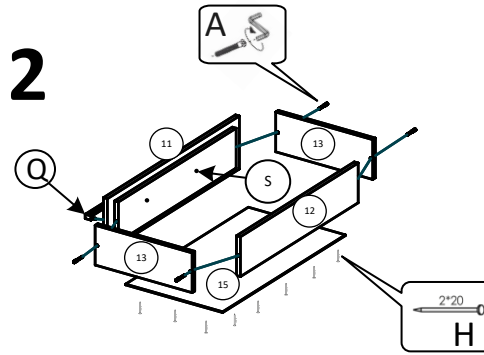
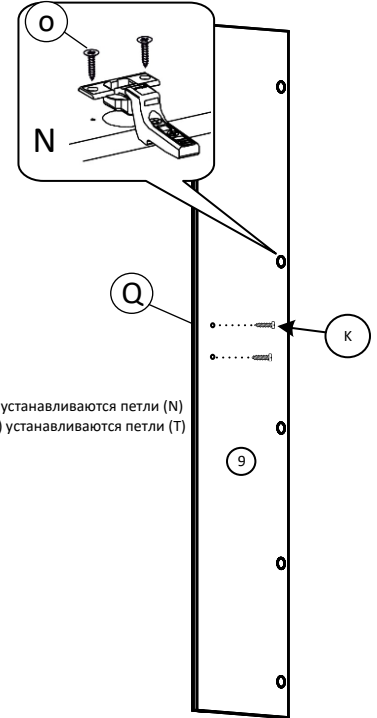
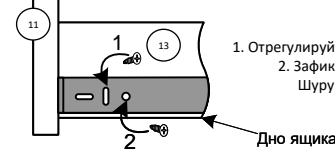
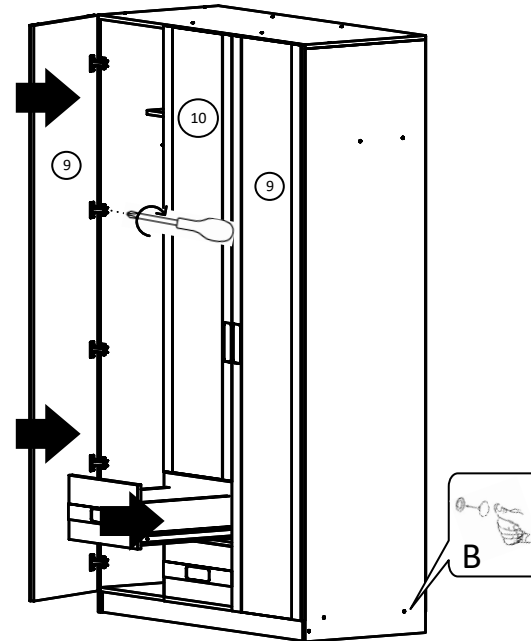

При закреплении задней стенки проверьте равенство диагоналей конструкции

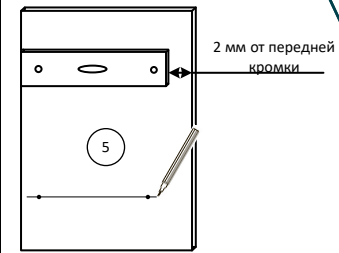
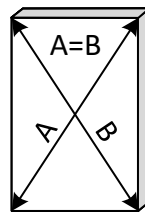

Установка направляющих

Инструкция по уходу за мебелью и правила эксплуатации

Для поддержания надлежащего внешнего вида и долговечности мебели рекомендуется соблюдать следующие общие правила.

1. Мебель должна эксплуатироваться в сухих и теплых помещениях, имеющих отопление и вентиляцию при температуре воздуха не ниже +10°C и не выше +40°, относительной влажности 65-85%.
2. Расположение мебели ближе одного метра от отопительных приборов и других источников тепла, а также под прямыми солнечными лучами, вызывает ускоренное старение покрытия и деформацию мебельных щитов.
3. Поверхность деталей мебели следует оберегать от попадания влаги во избежание разбухания каркасов, фасадов и столешницы, отклеивания кромок на боковых поверхностях.
4. Следует оберегать поверхность мебели и ее конструктивные элементы от механических повреждений, которые могут быть вызваны воздействием твердых предметов, абразивных порошков, а также чрезмерными физическими нагрузками.
5. Изделия мебели необходимо устанавливать на ровные поверхности.
6. Рекомендуется для чистки преимущественно пользоваться мягкой тканью или замшей, смоченной и хорошо отжатой перед использованием. Всегда тщательно высушивайте (протирайте сухой тканью) смоченные участки по окончании чистки. Не следует использовать средства, обладающие абразивными свойствами, а также губки с покрытием из металлического волокнообразного или стружечного материала при чистке.
7. В процессе эксплуатации мебели возможно ослабление крепежной фурнитуры, необходимо осуществлять «затяжку» всех изделий металлофурнитуры, осуществляющих крепеж и регулировку узлов, обеспечивающих открывание и трансформацию подвижных элементов.

Регулировка петель.

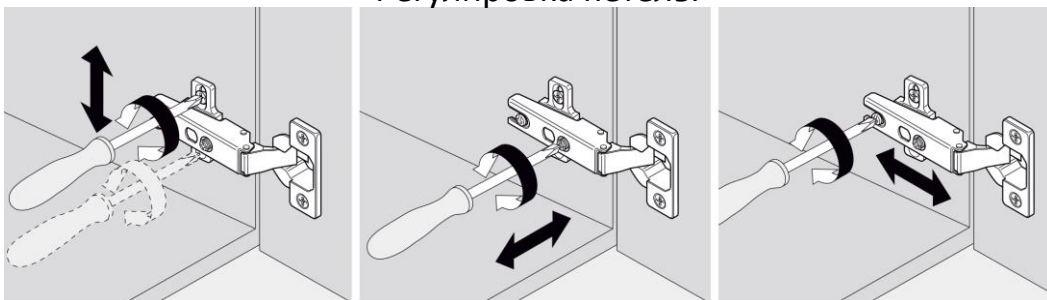

Общие технические указания по сборке.

Для удобства транспортировки и предохранения от повреждений, мебель поставляется в разобранном виде в индивидуальной упаковке. Вы можете собрать ее самостоятельно, либо воспользоваться услугами квалифицированных сборщиков. Не приступайте к сборке, не ознакомившись с инструкцией!

Проверить комплектность каждой упаковки, согласно комплекточной ведомости. При обнаружении дефектов или не комплектности к сборке не приступать. Обратитесь к продавцу.

ВНИМАНИЕ! Не рекомендуется одновременно вынимать детали из всех упаковок во избежание их смешивания (можете перепутать детали). Проверить наличие фурнитуры.

Во избежание перекосов и повреждений, а также загрязнения мебели, сборку производить на ровном полу, покрытом тканью или бумагой. Необходимо соблюдать осторожность, чтобы не повредить поверхность деталей. В сборке сложных и больших изделий желательно участие двух человек. Перед началом сборки необходимо определить расположение деталей в изделии в соответствии со схемами сборки и инструкцией.

Производитель оставляет за собой право вносить незначительные изменения в конструкцию, не изменяющую внешний вид и дизайн изделия без предварительного уведомления.

Поставщик гарантирует соответствие товаров требованиям ГОСТа 16371-93 при соблюдении условий транспортировки, хранения, сборки (для мебели поставляемой в разобранном виде), эксплуатации. Гарантийный срок эксплуатации мебели: детской и для общественных помещений – 18 месяцев, бытовой – 24 месяца. Гарантийный срок при розничной продаже через торговую сеть исчисляются со дня продажи мебели, но в пределах 30 месяцев со дня её изготовления. Срок эксплуатации 10 лет.

Продавец не несет ответственности за дефекты собранного изделия, если сборка была произведена не рекомендованной службой сборки, либо произведена самостоятельно покупателем.

Предприятие изготовитель оставляет за собой право вносить изменения в конструкцию изделия, не ухудшая его конструктивные и эксплуатационные характеристики.