

Инструкция по сборке и эксплуатации мебели.

НКМ Аэлита секция. №17

Пенал стеклостворка





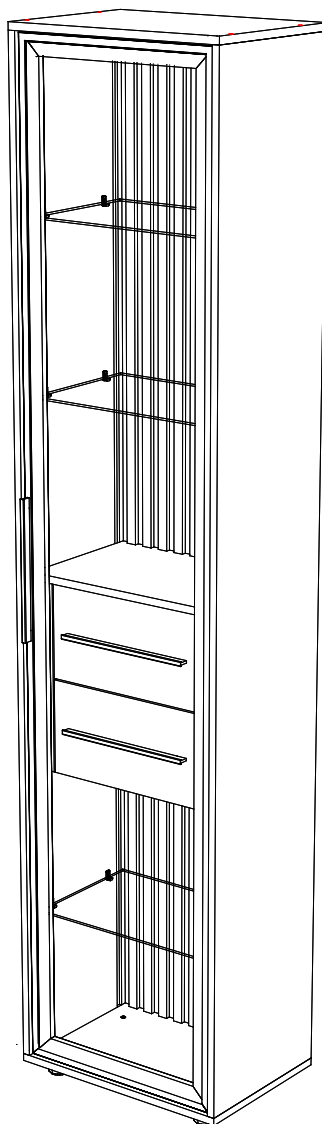













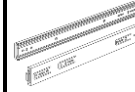

500x2200x350

Ширина X Высота x Глубина

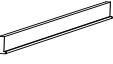

Упаковочные места для Пенала стеклостворка

Позиция	Наименование	Характеристика	Длина, мм	Ширина, мм	Кол-во дет.	Материал
Упаковка №1 (2135x463x22)						
14	Стеклостворка	Чёрный	2135	462	1,000	МДФ 22мм
Упаковка №2 (460x285x16)						
15	Стеклополки		460	285	3,000	5мм
Упаковка №3 (2140x468x97)						
19	Фасад ящика	Дуб Вотан	200	372	2,000	ЛДСП 16мм
11	Бок ящика левый	Дуб Вотан	250	140	2,000	ЛДСП 16мм
10	Бок ящика правый	Дуб Вотан	250	140	2,000	ЛДСП 16мм
9	Задняя деталь ящика	Дуб Вотан	321	140	2,000	ЛДСП 16мм
12	Фасадная планка правая	Чёрный	406	45	1,000	ЛДСП 16мм
13	Фасадная планка левая	Чёрный	406	45	1,000	ЛДСП 16мм
8	Стойка левая	Чёрный	406	277	1,000	ЛДСП 16мм
7	Стойка правая	Чёрный	406	277	1,000	ЛДСП 16мм
6	Связка	Чёрный	468	302	1,000	ЛДСП 16мм
5	Дно	Чёрный	500	350	1,000	ЛДСП 16мм
4	Крышка	Чёрный	500	350	1,000	ЛДСП 16мм
3	Бок правый	Чёрный	2141	350	1,000	ЛДСП 16мм
2	Бок левый	Чёрный	2141	350	1,000	ЛДСП 16мм
1	Задняя стенка	Чёрный	2141	468	1,000	ЛДСП 16мм
20	Дно ящика	Белый	335	248	2,000	ЛХДФ 3мм

ZE ЕвроЗАГЛУШКА  x8	I ЕвроКЛЮЧ  x1	A ЕвроШУРУП 6,3*50  x20	ZI Заглушка д/эксцентрик. стяжки (цвет)  x14	ZI Заглушка д/эксцентрик. стяжки (цвет)  x4	P Полкодержател ь с амортизатором  x12	PU Пульт  x1
ZE ЕвроЗАГЛУШКА  x4	W Клей ПВА (25 гр)  x1	OA Опора ПЛАСТМ.с загл АМЕРИКАНКА  x4	B Стяжка ЭКСЦЕНТРИК  x22	V Винт М4*25  x2	AS Амортизатор силикон. (подстолье)  x1	NH Направляющие  x2 ком-та
HF Шурупы 3x20 п/г желт./бел. цинк  x16	S Шкант 8*30  x26	H Шурупы 4x16 п/г, оцинкованные  x30	F Фиксатор ДВП  x16	PV Петля 4-х шарн. ВНУТРЕННЯЯ с доводчиком  x4	UB Уголок Овербаланс  x1	R Ручка  x3
HA Шурупы 4x13 п/г, оцинкованные  x8						

Необходимо собирать вдвоем.



Сборку рекомендуется производить с помощью специалиста, так как неправильная сборка может привести к нежелательным последствиям. Инструкция даст вам необходимые рекомендации по сборке, порядка которых просим Вас придерживаться. Перед сборкой внимательно ознакомьтесь с инструкцией и разберите фурнитуру по её значению!

Необходимый инструмент для сборки.

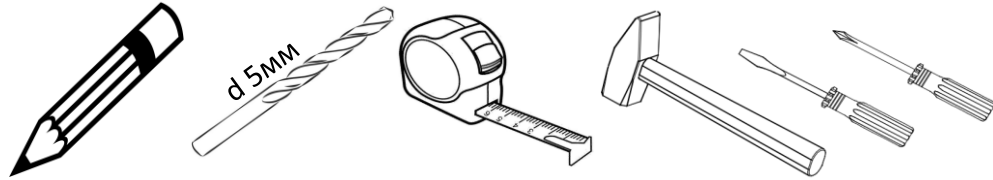

1

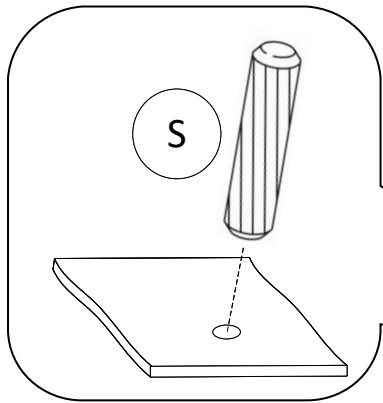
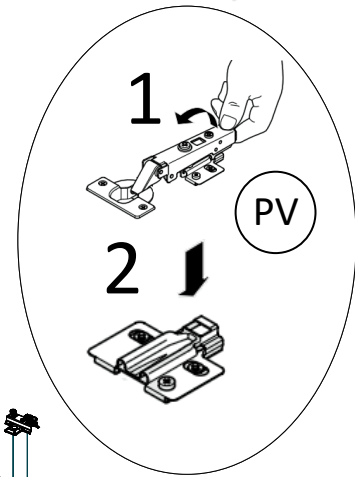

Внимание!!! Все шканты устанавливаются на клей ПВА W

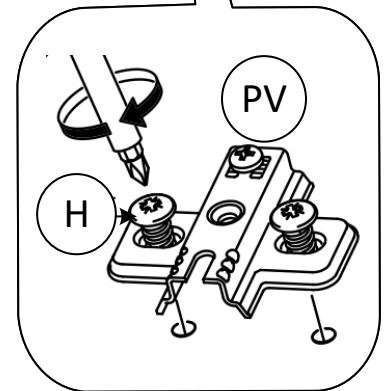
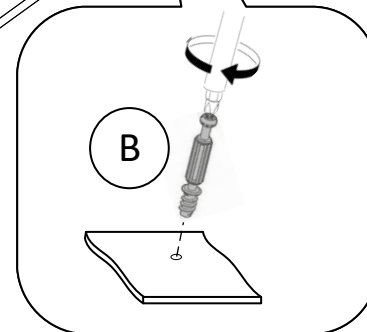
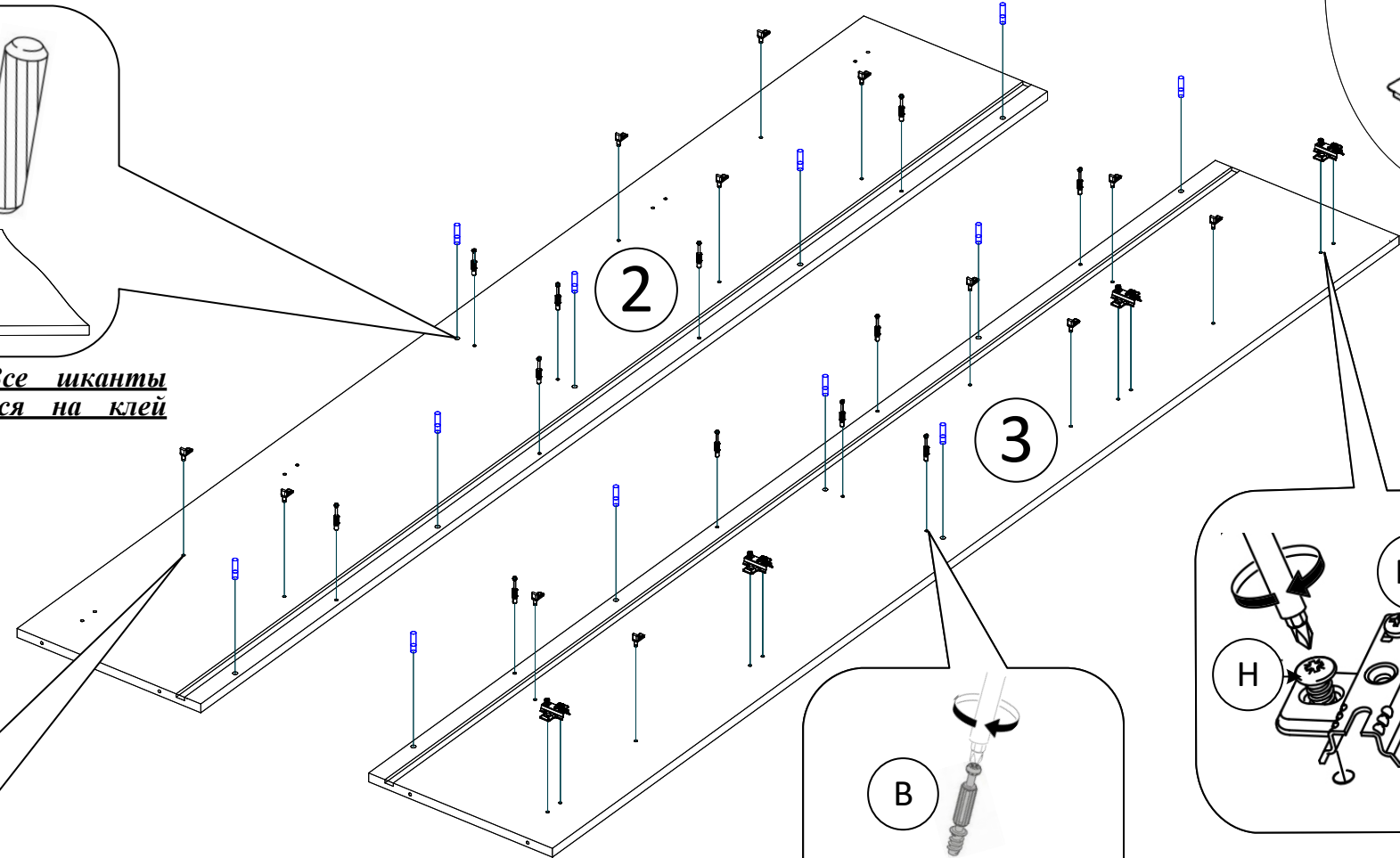
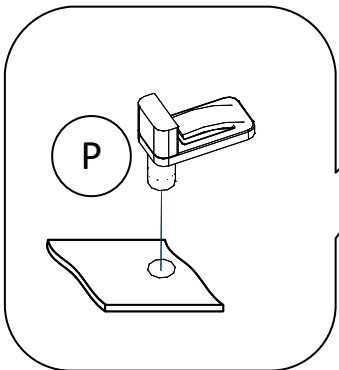

2

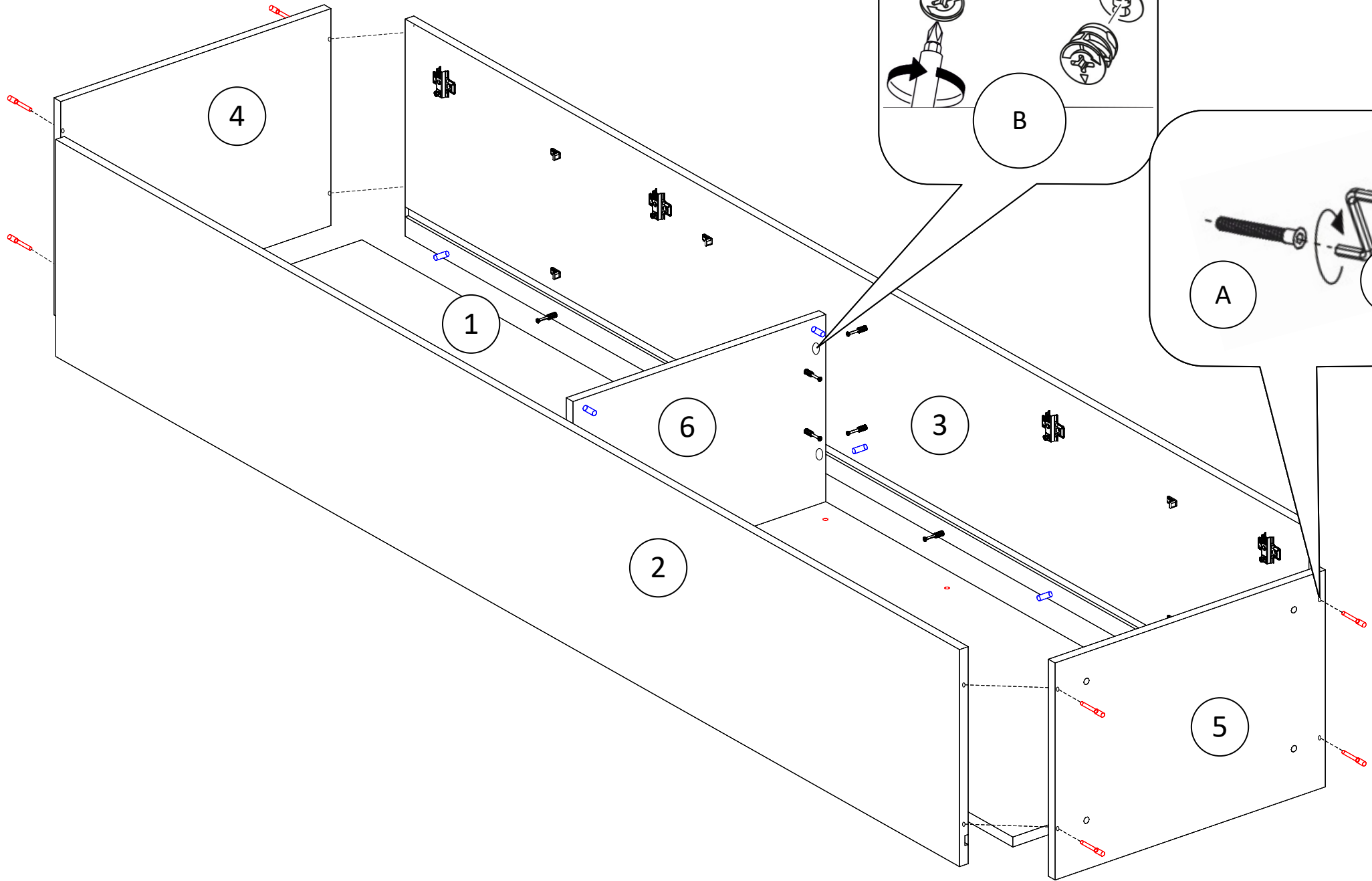

3

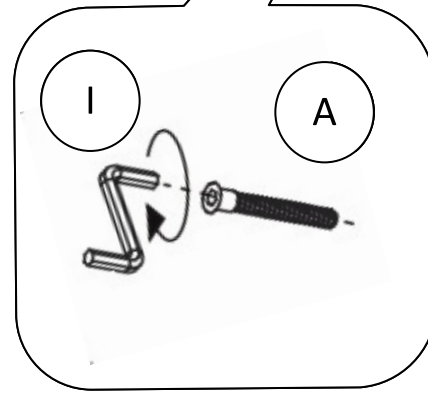
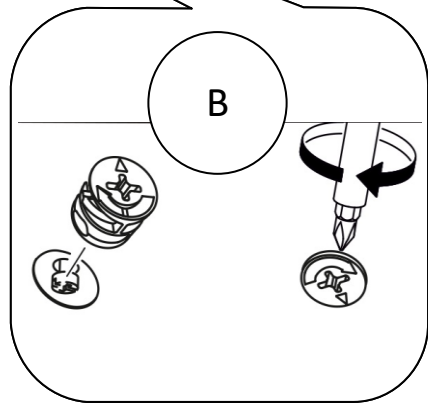
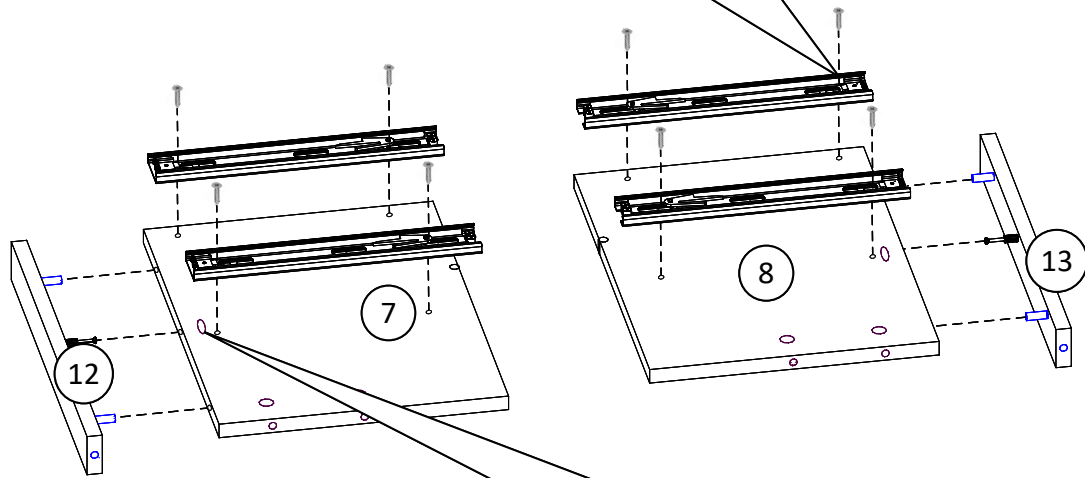
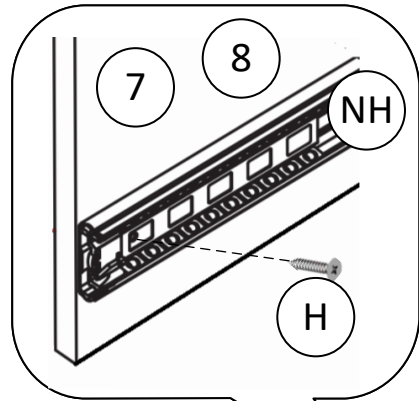
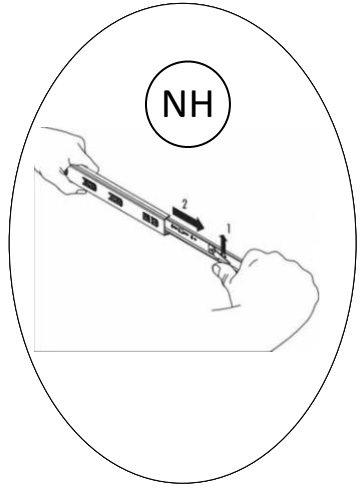

4

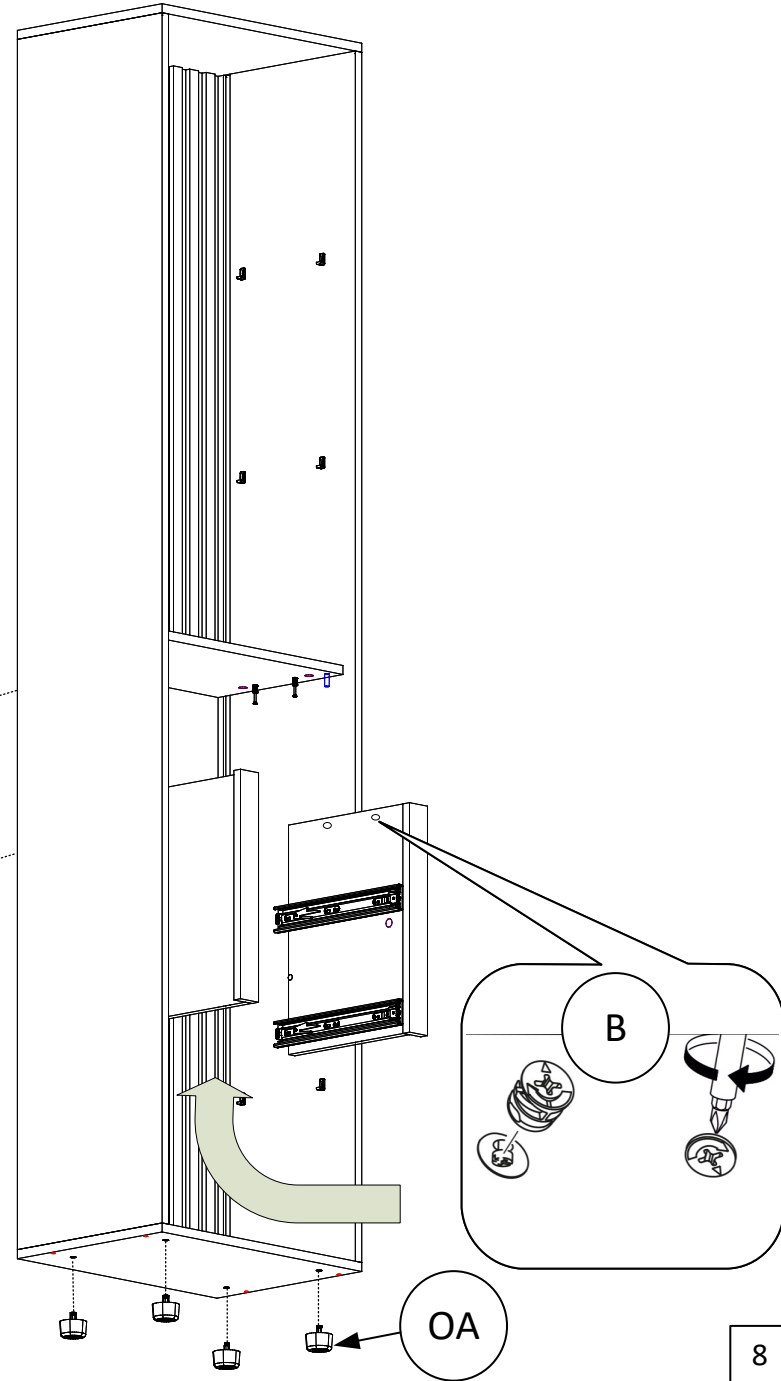

7

8

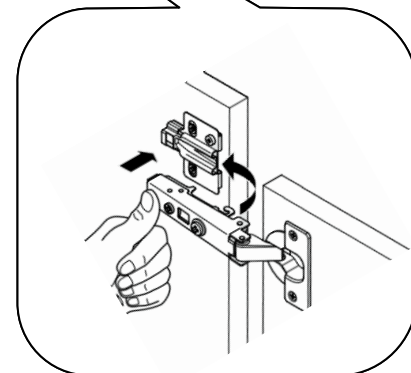
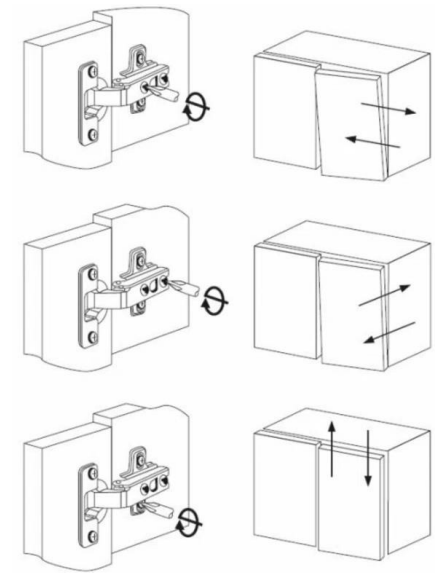
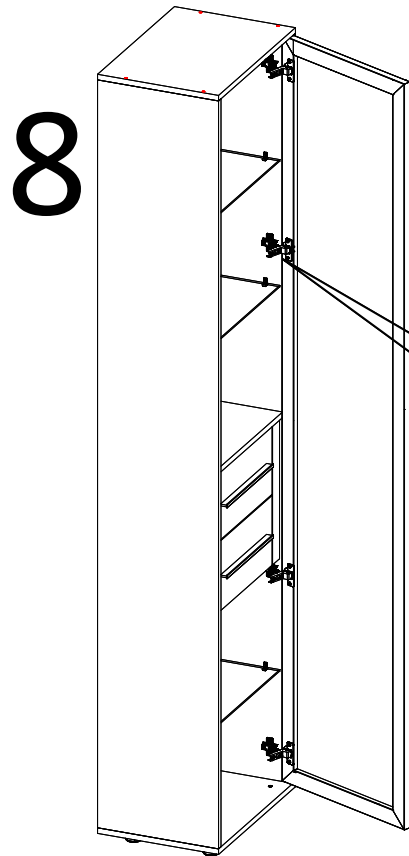
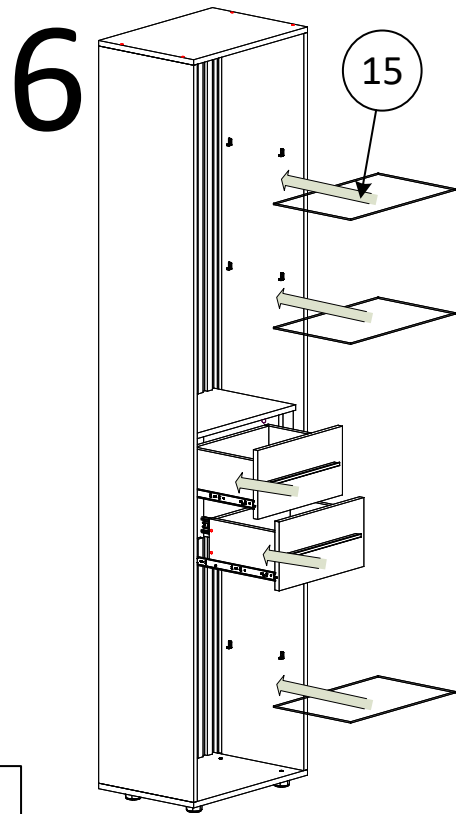
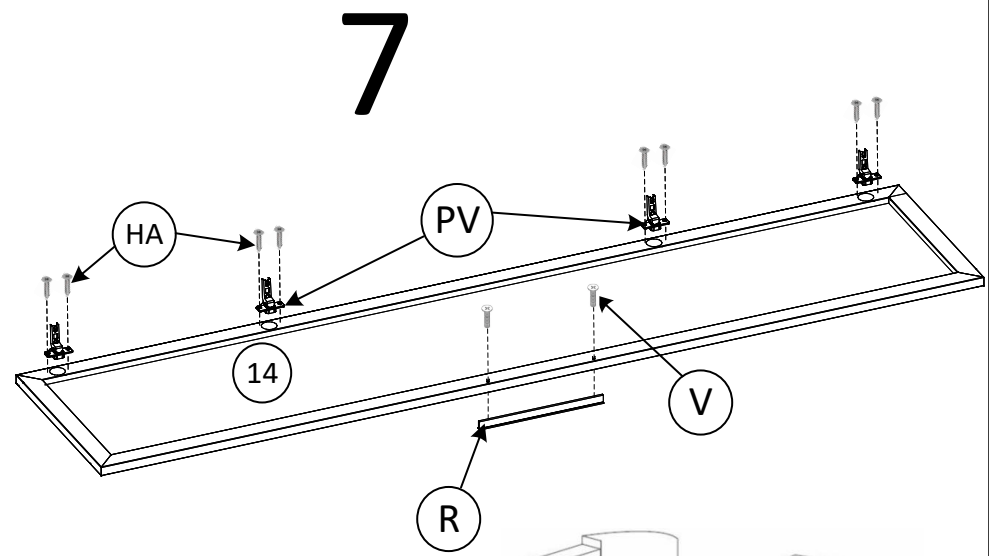
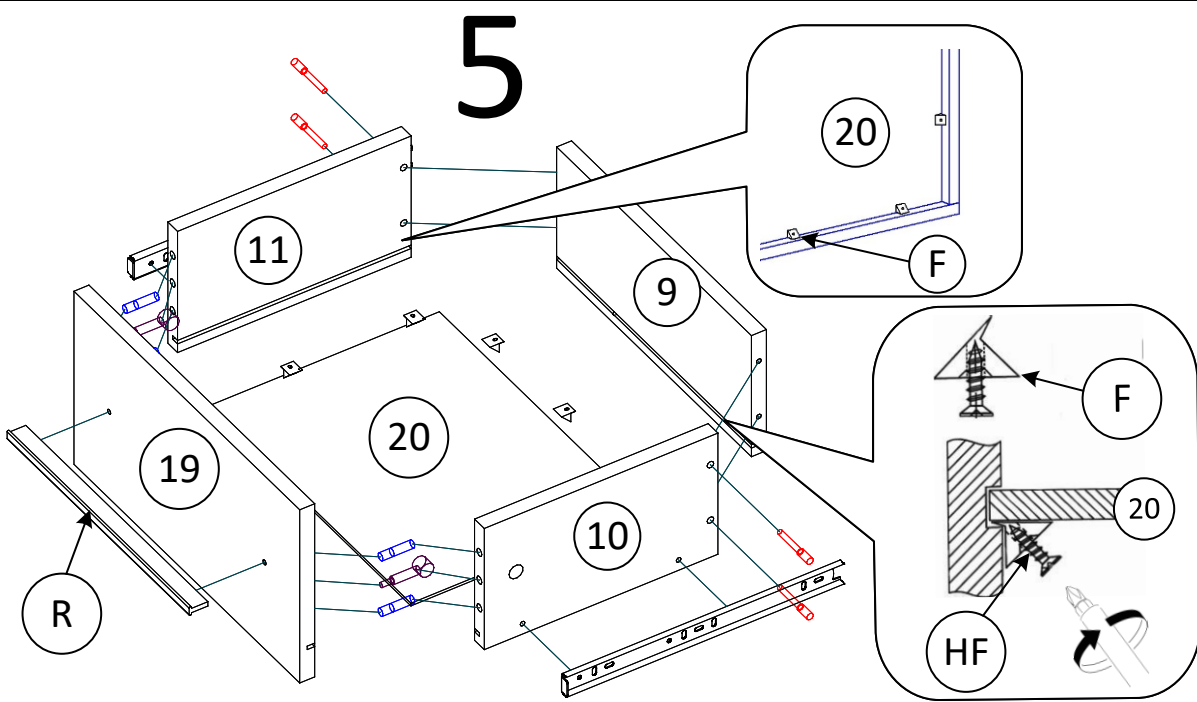

Общие технические указания по сборке.

Для удобства транспортировки и предохранения от повреждений, мебель поставляется в разобранном виде в индивидуальной упаковке. Вы можете собрать ее самостоятельно, либо воспользоваться услугами квалифицированных сборщиков. Не приступайте к сборке, не ознакомившись с инструкцией!

Проверить комплектность каждой упаковки, согласно комплекточной ведомости. При обнаружении дефектов или не комплектности к сборке не приступать. Обратитесь к продавцу.

ВНИМАНИЕ! Не рекомендуется одновременно вынимать детали из всех упаковок во избежание их смешивания (можете перепутать детали). Проверить наличие фурнитуры.

Во избежание перекосов и повреждений, а также загрязнения мебели, сборку производить на ровном полу, покрытом тканью или бумагой. Необходимо соблюдать осторожность, чтобы не повредить поверхность деталей. В сборке сложных и больших изделий желательно участие двух человек. Перед началом сборки необходимо определить расположение деталей в изделии в соответствии со схемами сборки и инструкцией.

Производитель оставляет за собой право вносить незначительные изменения в конструкцию, не изменяющую внешний вид и дизайн изделия без предварительного уведомления.

Поставщик гарантирует соответствие товаров требованиям ГОСТа 16371-93 при соблюдении условий транспортировки, хранения, сборки (для мебели поставляемой в разобранном виде), эксплуатации. Гарантийный срок эксплуатации мебели: детской и для общественных помещений – 18 месяцев, бытовой – 24 месяца. Гарантийный срок при розничной продаже через торговую сеть исчисляются со дня продажи мебели, но в пределах 30 месяцев со дня её изготовления. Срок эксплуатации 10 лет.

Продавец не несет ответственности за дефекты собранного изделия, если сборка была произведена не рекомендованной службой сборки, либо произведена самостоятельно покупателем.

Предприятие изготовитель оставляет за собой право вносить изменения в конструкцию изделия, не ухудшая его конструктивные и эксплуатационные характеристики.

Инструкция по уходу за мебелью и правила эксплуатации

Для поддержания надлежащего внешнего вида и долговечности мебели рекомендуется

соблюдать следующие общие правила.

1. Мебель должна эксплуатироваться в сухих и теплых помещениях, имеющих отопление и вентиляцию при температуре воздуха не ниже +10°C и не выше +40°, относительной влажности 65-85%.

2. Расположение мебели ближе одного метра от отопительных приборов и других источников тепла, а также под прямыми солнечными лучами, вызывает ускоренное старение покрытия и деформацию мебельных щитов.

3. Поверхность деталей мебели следует оберегать от попадания влаги во избежание разбухания каркасов, фасадов и столешницы, отклеивания кромок на боковых поверхностях.

4. Следует оберегать поверхность мебели и ее конструктивные элементы от механических повреждений, которые могут быть вызваны воздействием твердых предметов, абразивных порошков, а также чрезмерными физическими нагрузками.

5. Изделия мебели необходимо устанавливать на ровные поверхности.

6. Рекомендуется для чистки преимущественно пользоваться мягкой тканью или замшей, смоченной и хорошо отжатой перед использованием. Всегда тщательно высушивайте (протирайте сухой тканью) смоченные участки по окончании чистки. Не следует использовать средства, обладающие абразивными свойствами, а также губки с покрытием из металлического волокнообразного или стружечного материала при чистке.

7. В процессе эксплуатации мебели возможно ослабление крепежной фурнитуры, необходимо осуществлять «затяжку» всех изделий металлофурнитуры, осуществляющих крепеж и регулировку узлов, обеспечивающих открывание и трансформацию подвижных элементов.