

# ИНСТРУКЦИЯ ПО СБОРКЕ

## Шкаф-витрина "Эстетика" ШК-23

Габаритные размеры:

Ширина: 902 мм

Высота: 1250 мм

Глубина: 448 мм

Максимальная нагрузка:

на стеклополку - 3 кг

на крышку - 10 кг

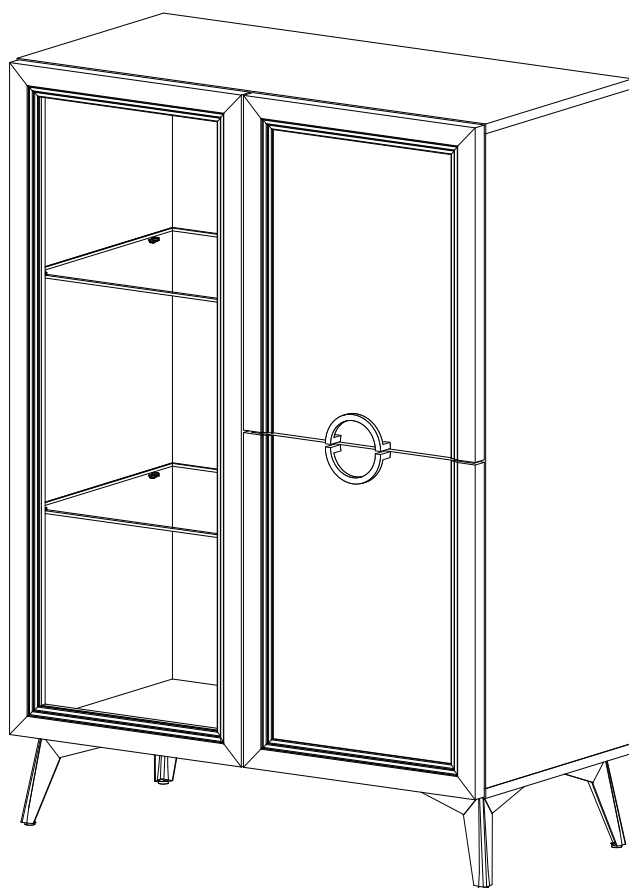

## ОБЩИЕ ТЕХНИЧЕСКИЕ УКАЗАНИЯ

Настоятельно рекомендуем перед началом сборки внимательно ознакомиться с данной инструкцией, проверить наличие всех деталей и фурнитуры согласно комплектующим ведомостям, убедиться в их качестве (отсутствие царапин, сколов, вмятин и т.д.) т.к. претензии по количеству комплектующих и качеству изделия после сборки не принимаются.

Сборку советуем производить вдвоём на ровной поверхности, в качестве подкладочного материала рекомендуем использовать гофрокартон от упаковок.

Производитель оставляет за собой право вносить изменения, не нарушающие внешнего вида и габаритных размеров изделия (замена крепёжной фурнитуры, ножек, ручек и т. д. на аналоги).

### Правила эксплуатации

Для длительного сохранения эксплуатационных и эстетических качеств мебели необходимо соблюдать следующие правила по уходу за мебелью во время ее эксплуатации.

- эксплуатировать мебель в сухом, проветриваемом помещении с температурой воздуха от +10 С до +40 С и влажностью воздуха не более 70%;
- в процессе эксплуатации мебели возможно ослабление крепежной фурнитуры - необходимо ее поправлять;
- при эксплуатации изделий имеющие декоративные решения в виде стекла или зеркал необходимо помнить, что эксплуатация стекла и зеркал с трещиной сопряжено с риском получения травм. Следует немедленно заменить стекло/зеркало при появлении трещин;
- не допускать скопления влаги на поверхностях изделия во избежание набухания щитов и отклейки кромок;
- беречь поверхности от механических повреждений, не допускать повреждения защитного слоя УФ-печати и воздействия высоких температур;
- протирать изделия влажной мягкой тканью (на УФ-печати применять микрофибру для зеркал), также возможно мыть с легким мыльным раствором с последующей протиркой насухо. Запрещено применение абразивных порошков и жестких металлических щеток.
- Запрещено использование агрессивных средств очистки, таких как растворители, бензин, обезжиривающие средства, содержащие кислоты, спирты и соли, моющие средства типа «Мистер Мускул», «Fairy» и т.д.









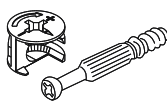
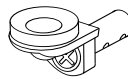
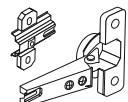

### Гарантийные обязательства

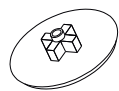
Изготовитель гарантирует соответствие мебели требованиям ГОСТ 16371-2014, ТР ТС 025/2012 при соблюдении условий транспортировки, хранения, сборки (для мебели, поставляемой в разобранном виде), эксплуатации.

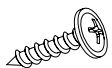
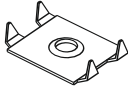
Срок службы изделия - 5 лет (при соблюдении условий эксплуатации мебели).

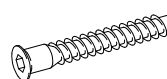
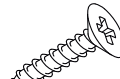
Гарантийный срок эксплуатации мебели - 24 месяца.

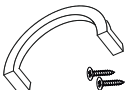
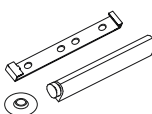
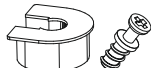
# Фурнитура

<p>Эксцентриковая стяжка</p>  <p>10 шт. <b>A</b></p>	<p>Полкодержатель для стекла</p>  <p>8 шт. <b>B</b></p>	<p>Петля накладная</p>  <p>3 шт. <b>C</b></p>	<p>Гвоздь 2x20</p>  <p>33 шт. <b>D</b></p>	<p>Заглушка эксцентрика</p>  <p>10 шт. <b>E</b></p>
<p>Евроключ</p>  <p>1 шт. <b>F</b></p>	<p>Петля накладная с доводчиком</p>  <p>4 шт. <b>G</b></p>	<p>Шуруп с п/ш 4*16</p>  <p>4 шт. <b>H</b></p>	<p>Краб-шайба</p>  <p>7 шт. <b>J</b></p>	<p>Уголок-овербаланс</p>  <p>2 шт. <b>K</b></p>
<p>Евровинт 6x50</p>  <p>2 шт. <b>L</b></p>	<p>Шуруп 4x16</p>  <p>28 шт. <b>M</b></p>	<p>Заглушка технологическая Ф5</p>  <p>6 шт. <b>N</b></p>	<p>Футорка металлическая D10</p>  <p>16 шт. <b>O</b></p>	<p>Ручка</p>  <p>2 шт. <b>P</b></p>
<p>Толкатель фасадов</p>  <p>1 шт. <b>R</b></p>	<p>Опора звезда (золото)</p>  <p>4 шт. <b>S</b></p>	<p>Эксцентриковая стяжка усиленная</p>  <p>4 шт. <b>T</b></p>	<p>Винт для футорки М6x10</p>  <p>16 шт. <b>U</b></p>	

# Материал

Поз.	Наименование детали	Количество	Длина	Ширина
1	Крышка	1	902	418
2	Крышка	1	902	418
3	Боковина правая	1	1068	417
4	Боковина левая	1	1068	417
5	Перегородка	1	1068	417
6	Створка	1	546	446
7	Створка	1	546	446
8	Вязка	1	426	416
9	ЛДВП	2	1096	448
18	Стеклостворка	1	1096	446
17	Стеклянная полка	2	426	414

# Инструменты

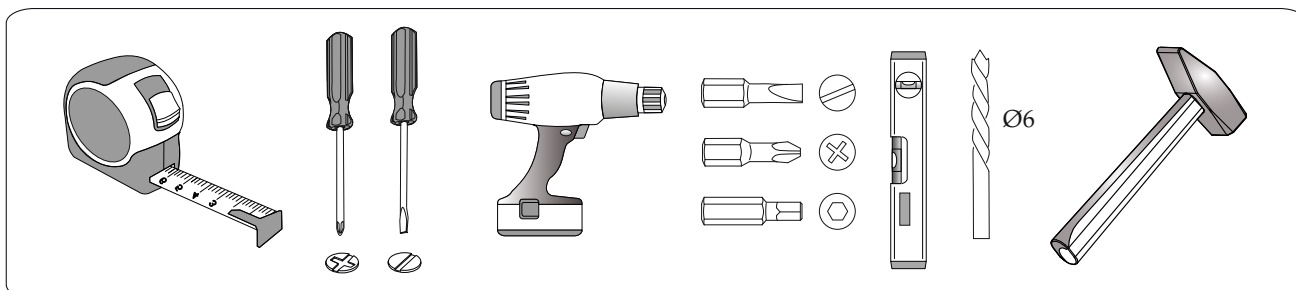

Качество мебели зависит от качества сборки.  
Рекомендуем доверять сборку специалистам.

**ВНИМАНИЕ!**  
**Возможна сборка на обе стороны.**

**Левосторонняя сборка**

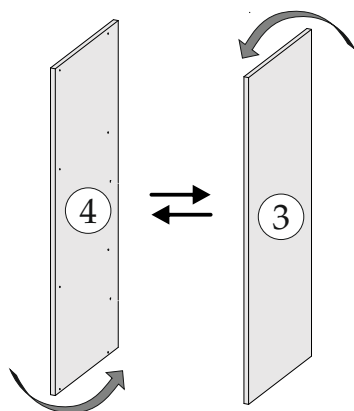
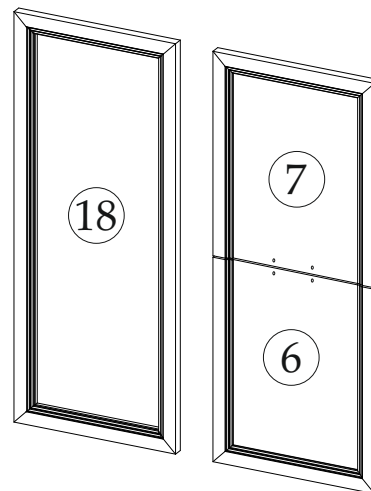
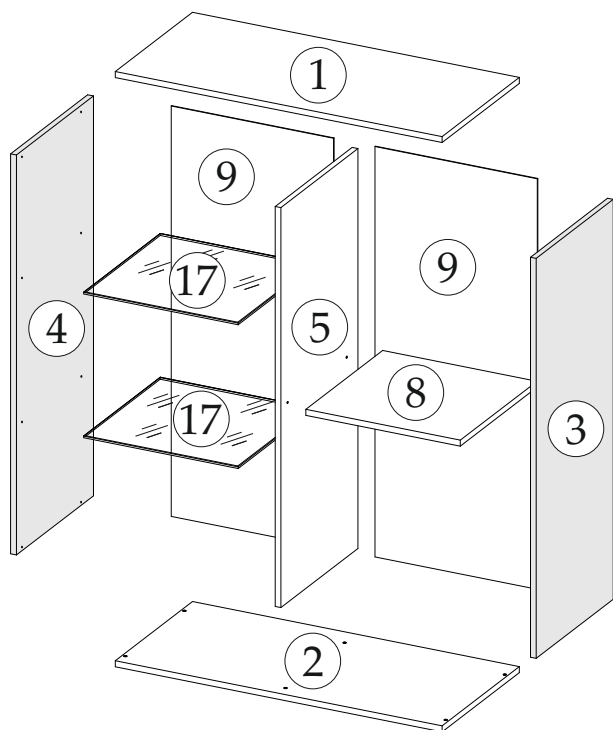

**Правосторонняя сборка**

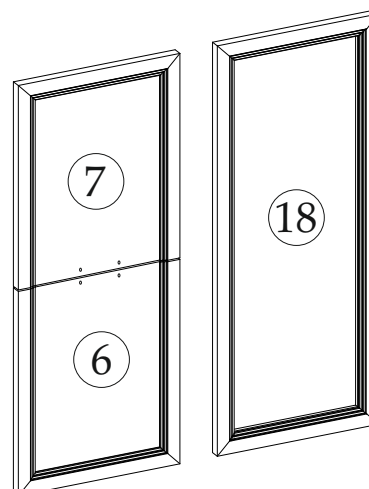
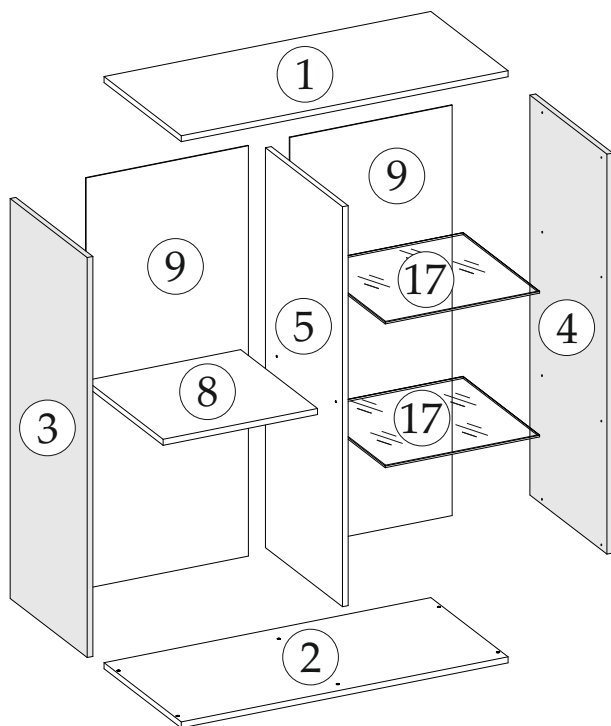

# 1

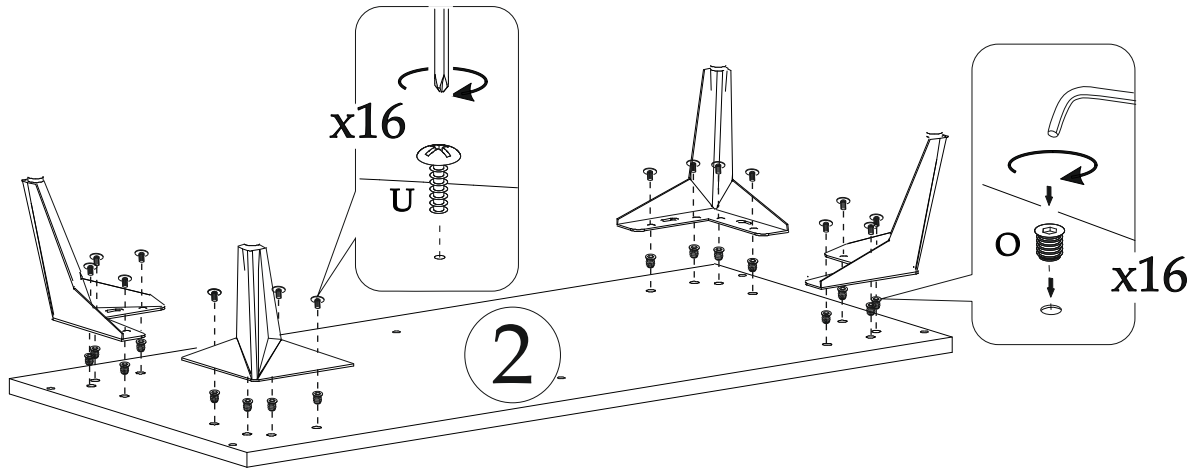

# 2

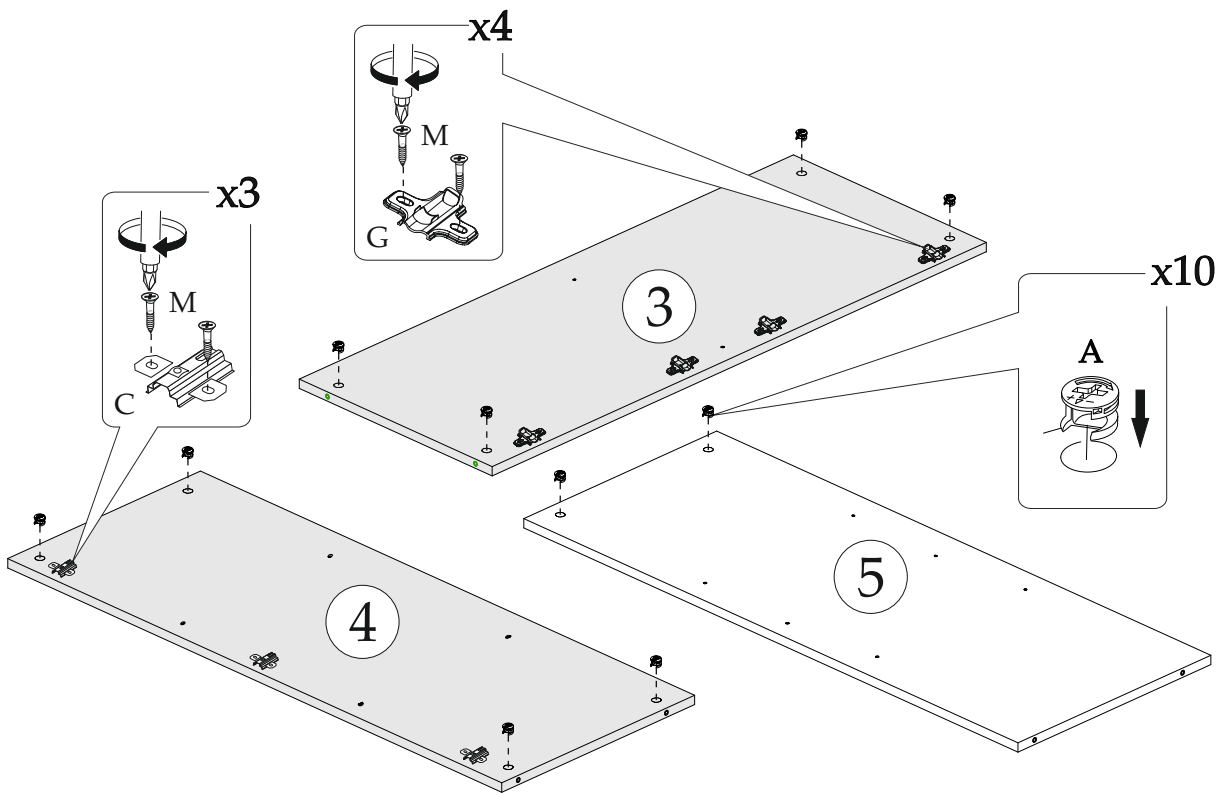

# 3

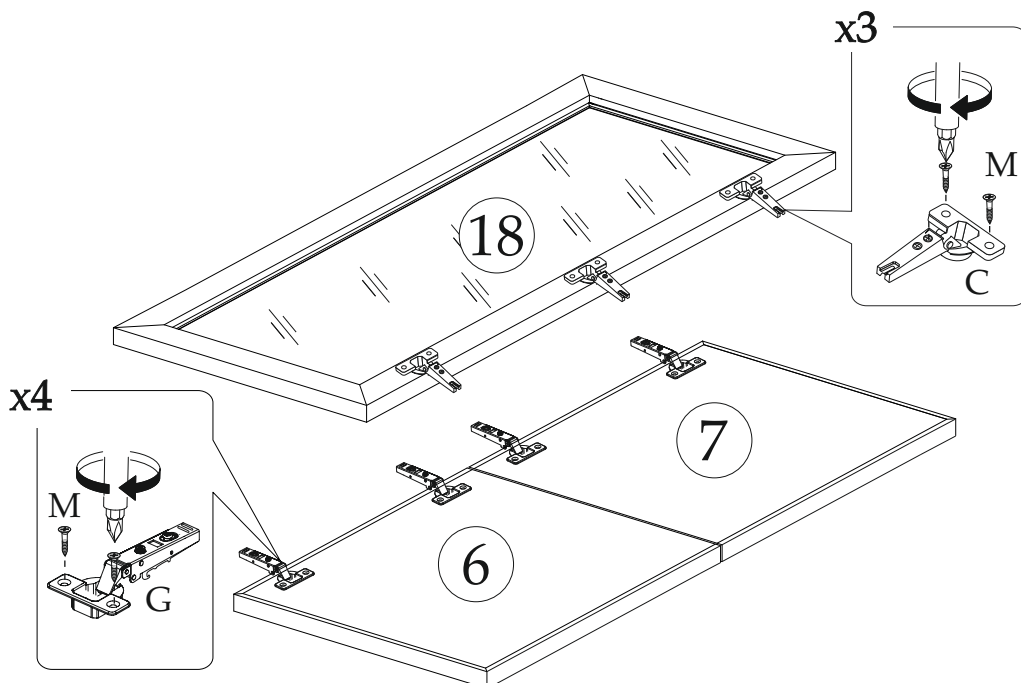

# 4

## Правосторонняя сборка

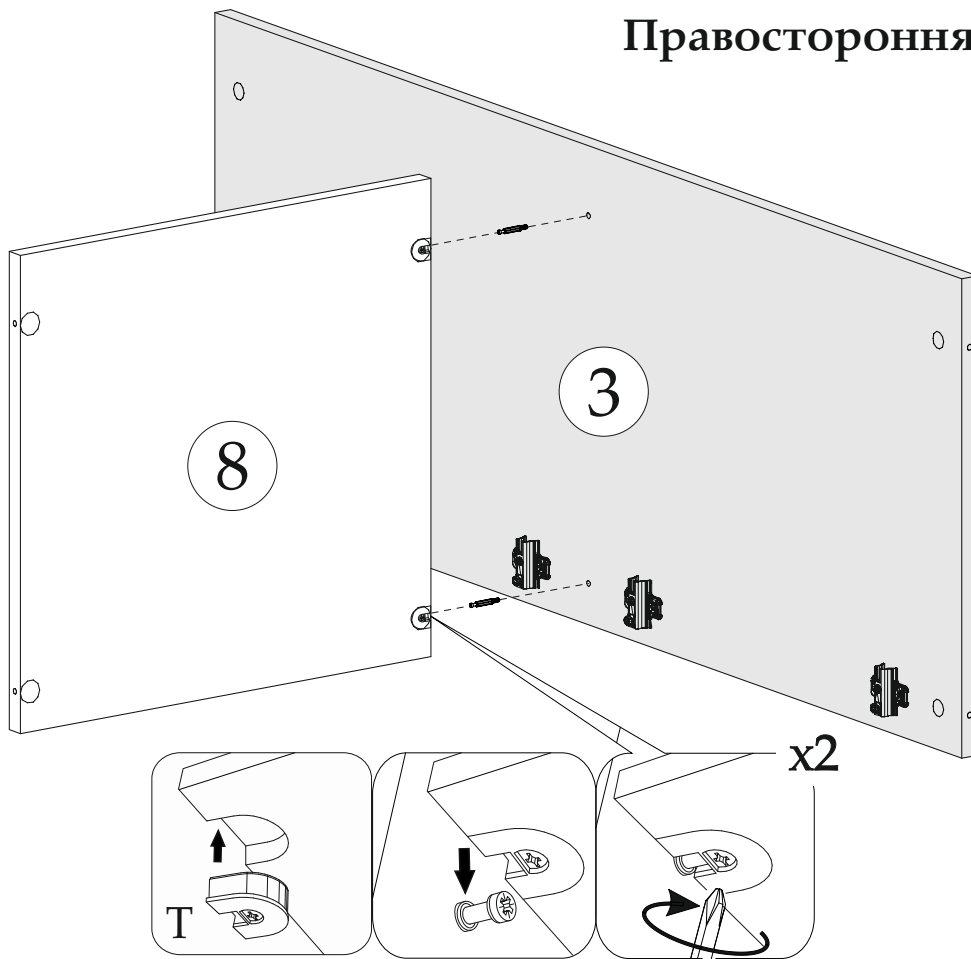

# 5

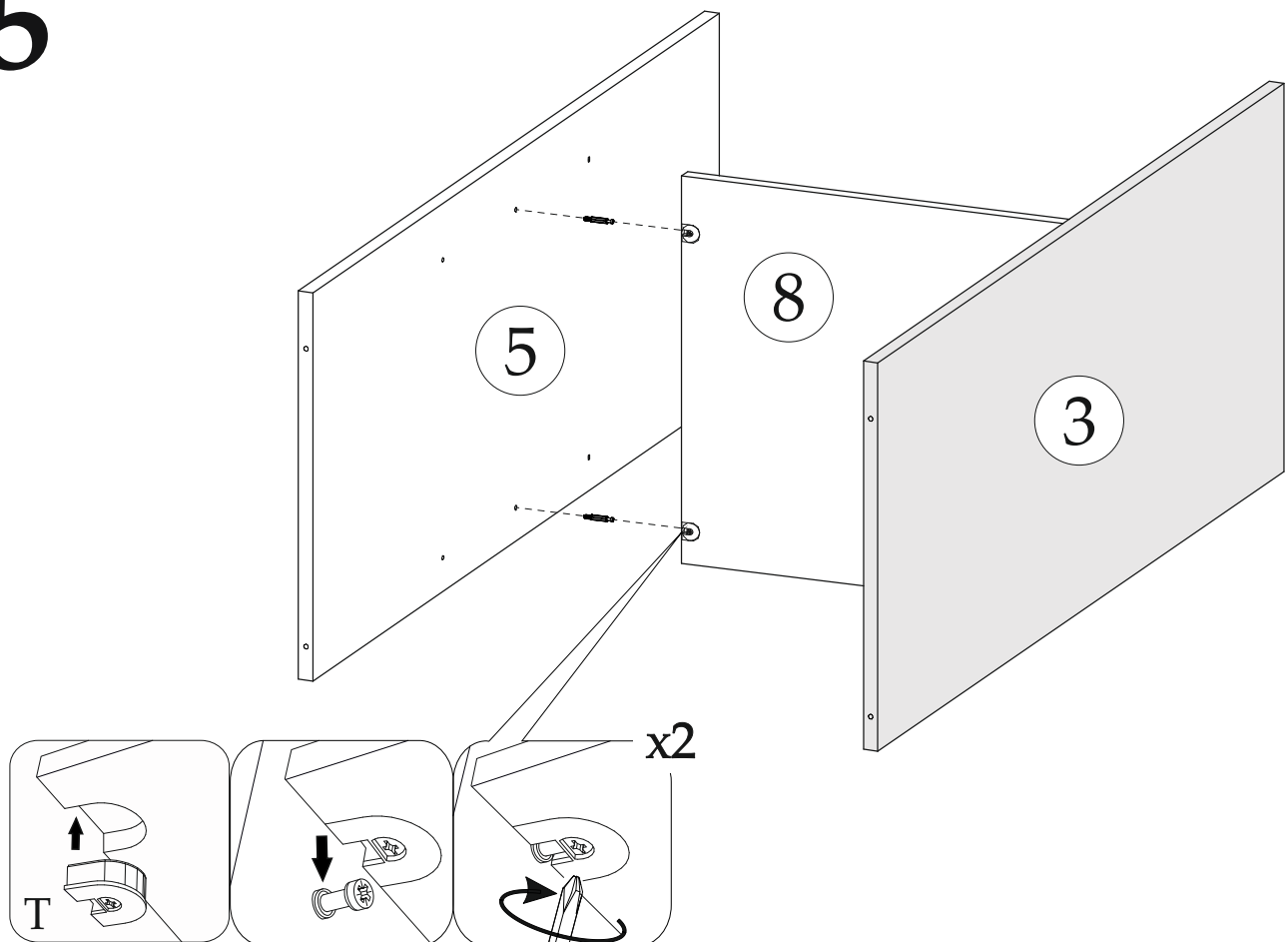

# 5

## Правосторонняя сборка

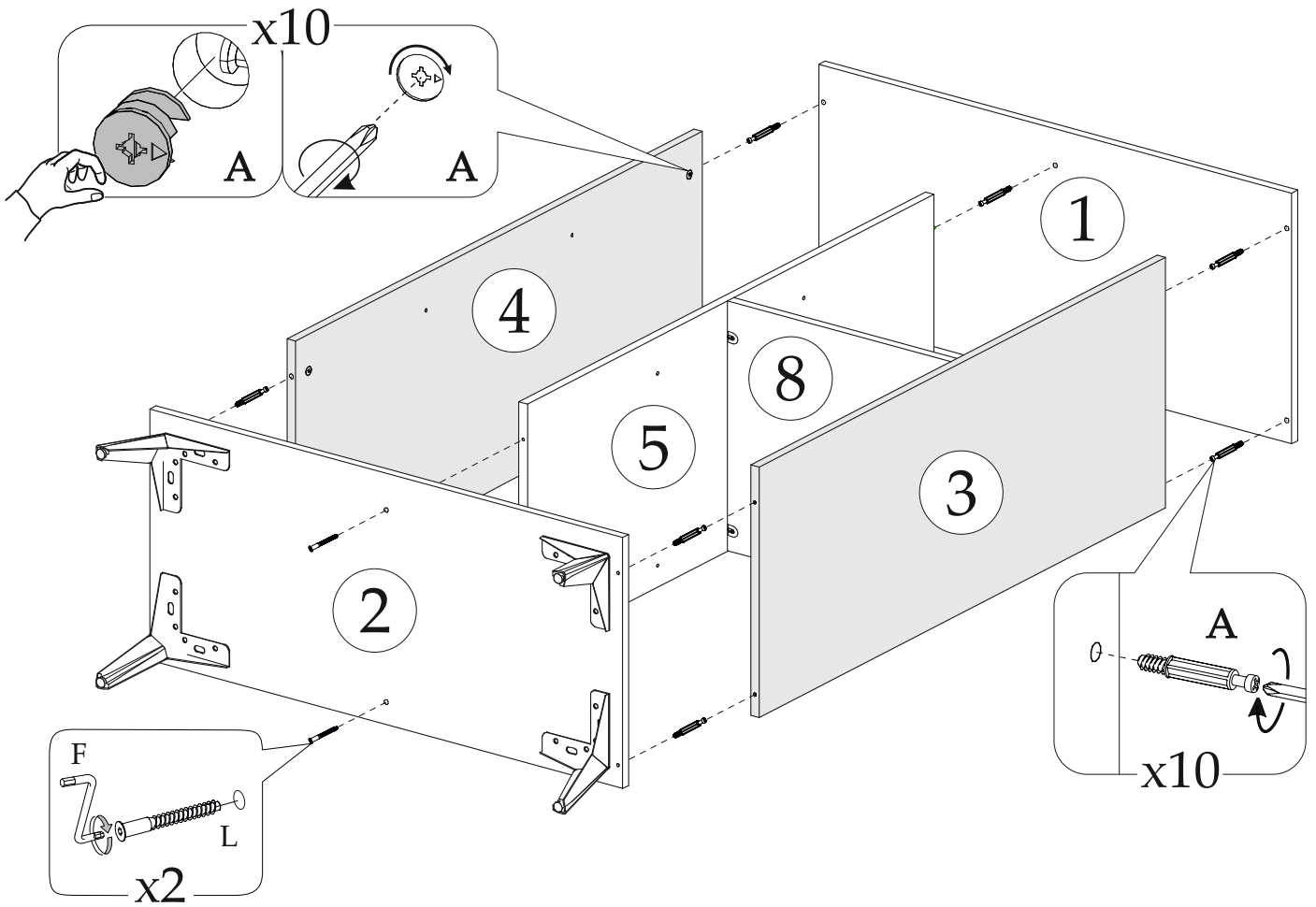

# 6

Соблюдайте равенство диагоналей!

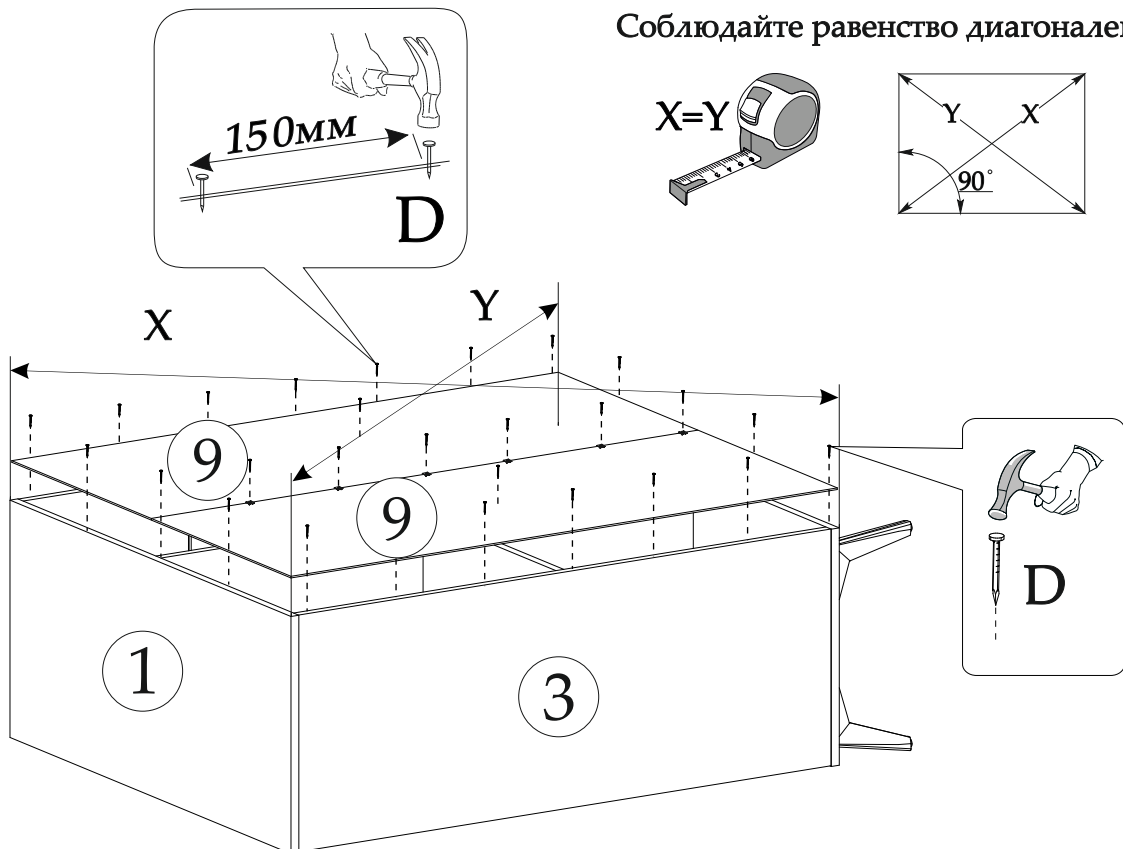

# 7

# 7 Правосторонняя сборка

Схема крепления уголка Овербаланс

Установка толкателя для фасада

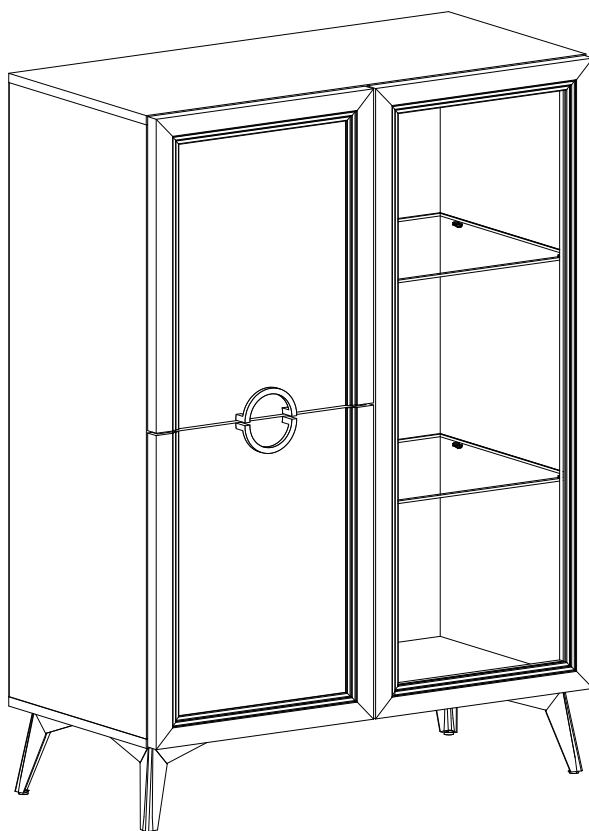
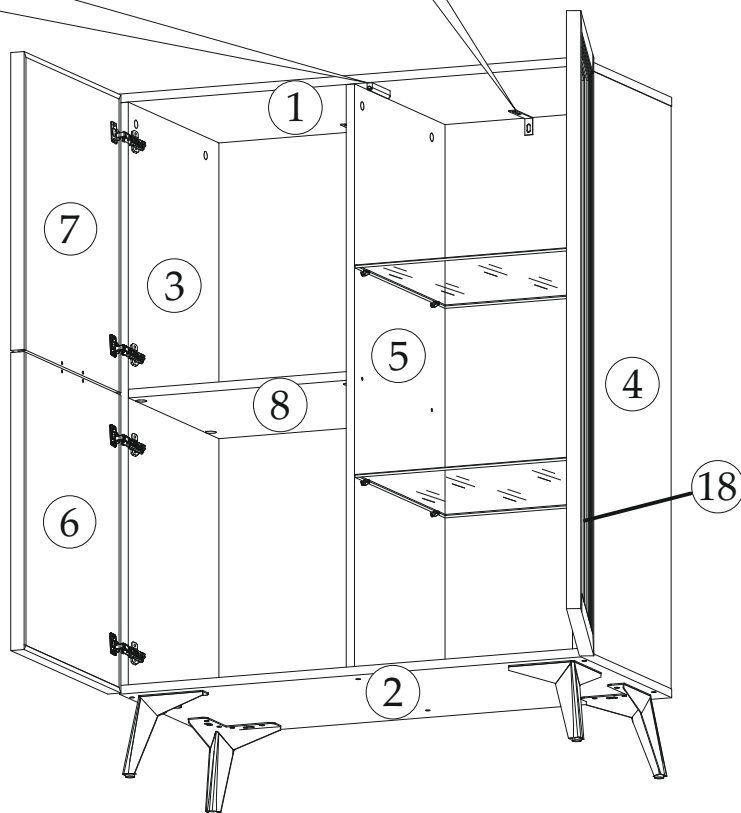
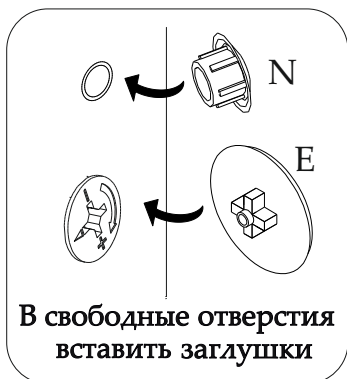
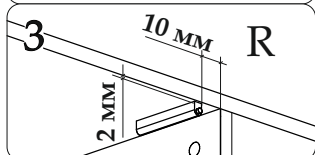
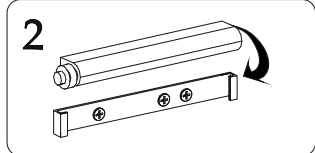
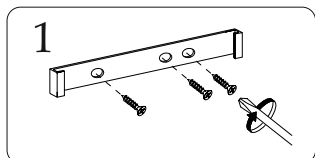
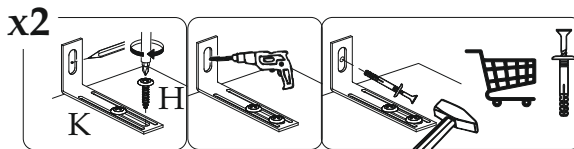

Уважаемый покупатель!  
Выражаем Вам искреннюю благодарность за выбор нашей мебели!