

ИНСТРУКЦИЯ ПО СБОРКЕ

Шкаф 2-х створчатый "Эстетика" ШК-03

Габаритные размеры:

Ширина: 902 мм

Высота: 2330 мм

Глубина: 606 мм

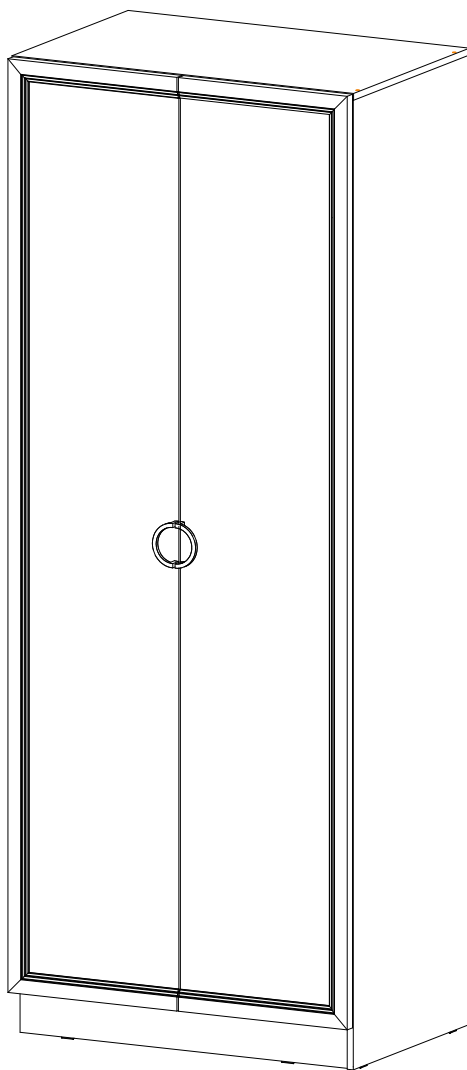

Максимальная нагрузка
на вязку - 10 кг

ОБЩИЕ ТЕХНИЧЕСКИЕ УКАЗАНИЯ

Настоятельно рекомендуем перед началом сборки внимательно ознакомиться с данной инструкцией, проверить наличие всех деталей и фурнитуры согласно комплектовочным ведомостям, убедиться в их качестве (отсутствие царапин, сколов, вмятин и т.д.) т.к. претензии по количеству комплектующих и качеству изделия после сборки не принимаются.

Сборку советуем производить вдвоём на ровной поверхности, в качестве подкладочного материала рекомендуем использовать гофрокартон от упаковок.

Производитель оставляет за собой право вносить изменения, не нарушающие внешнего вида и габаритных размеров изделия (замена крепёжной фурнитуры, ножек, ручек и т. д. на аналоги).

Правила эксплуатации

Для длительного сохранения эксплуатационных и эстетических качеств мебели необходимо соблюдать следующие правила по уходу за мебелью во время ее эксплуатации.

- эксплуатировать мебель в сухом, проветриваемом помещении с температурой воздуха от +10 С до +40 С и влажностью воздуха не более 70%;
- в процессе эксплуатации мебели возможно ослабление крепёжной фурнитуры - необходимо ее поправлять;
- при эксплуатации изделий имеющие декоративные решения в виде стекла или зеркал необходимо помнить, что эксплуатация стекла и зеркал с трещиной сопряжено с риском получения травм. Следует немедленно заменить стекло/зеркало при появлении трещин;
- не допускать скопления влаги на поверхностях изделия во избежание набухания щитов и отклейки кромок;
- беречь поверхности от механических повреждений, не допускать повреждения защитного слоя УФ-печати и воздействия высоких температур;
- протирать изделия влажной мягкой тканью (на УФ-печати применять микрофибру для зеркал), также возможно мыть с легким мыльным раствором с последующей протиркой насухо. Запрещено применение абразивных порошков и жестких металлических щеток.
- Запрещено использование агрессивных средств очистки, таких как растворители, бензин, обезжиривающие средства, содержащие кислоты, спирты и соли, моющие средства типа «Мистер Мускул», «Fairy» и т.д.







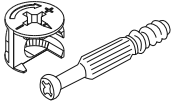
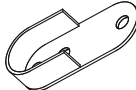
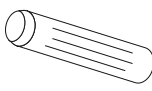

Гарантийные обязательства

Изготовитель гарантирует соответствие мебели требованиям ГОСТ 16371-2014, ТР ТС 025/2012 при соблюдении условий транспортировки, хранения, сборки (для мебели, поставляемой в разобранном виде), эксплуатации.

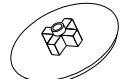
Срок службы изделия - 5 лет (при соблюдении условий эксплуатации мебели).

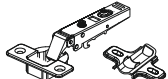
Гарантийный срок эксплуатации мебели - 24 месяца.

Фурнитура

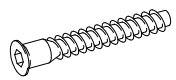
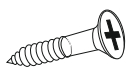
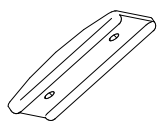
<p>Эксцентриковая стяжка</p>  <p>16 шт. A</p>	<p>Фланец овальный 16 мм.</p>  <p>2 шт. B</p>	<p>Шкант 8x30</p>  <p>4 шт. C</p>	<p>Евроключ</p>  <p>1 шт. D</p>	<p>Заглушка евровинта</p>  <p>8 шт. E</p>	<p>Заглушка эксцентрика</p>  <p>8 шт. F</p>
<p>Заглушка технологическая Ф5</p>  <p>12 шт. H</p>	<p>Гвоздь 2x20</p>  <p>72 шт. G</p>	<p>Петля 4-х шарнирная с доводчиком</p>  <p>8 шт. I</p>	<p>Шуруп с п/ш 4*16</p>  <p>4 шт. J</p>	<p>Ручка BTS №64</p>  <p>2 шт. K</p>	<p>Уголок</p>  <p>2 шт. L</p>
<p>Евровинт 6x50</p>  <p>8 шт. M</p>	<p>Шуруп 4x16</p>  <p>36 шт. N</p>	<p>Подпятник</p>  <p>8 шт. O</p>			

Материал

Поз.	Наименование детали	Количество	Длина	Ширина
1	Боковина правая	1	2312	576
2	Боковина левая	1	2312	576
3	Створка	2	2226	446
4	Крышка	1	902	576
5	Вязка	2	868	576
6	Вязка	1	868	576
8	Цоколь	2	868	98
12	ЛДВП	4	896	556
13	Труба овальная 16 мм. (хром)	1	864	
14	Брус соединительный	3	868	

Инструменты

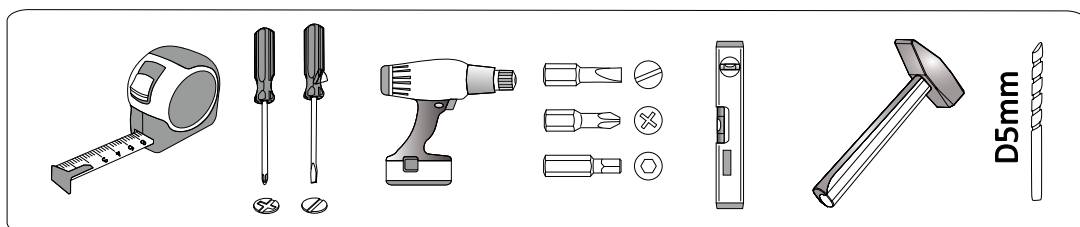

ВНИМАНИЕ!
Дополнительно можно
докупить полки
«Полка ПЛ-29»

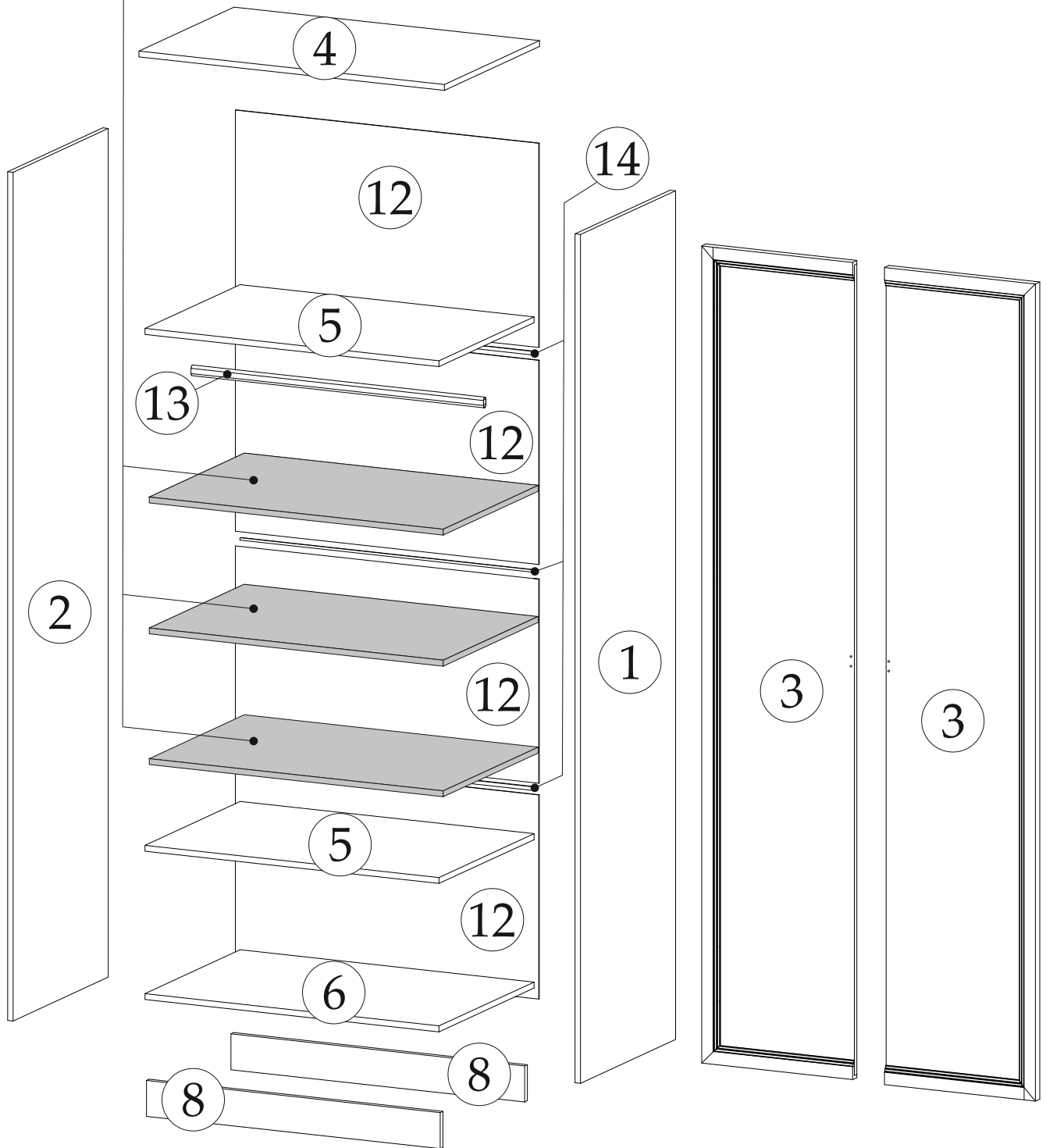

1

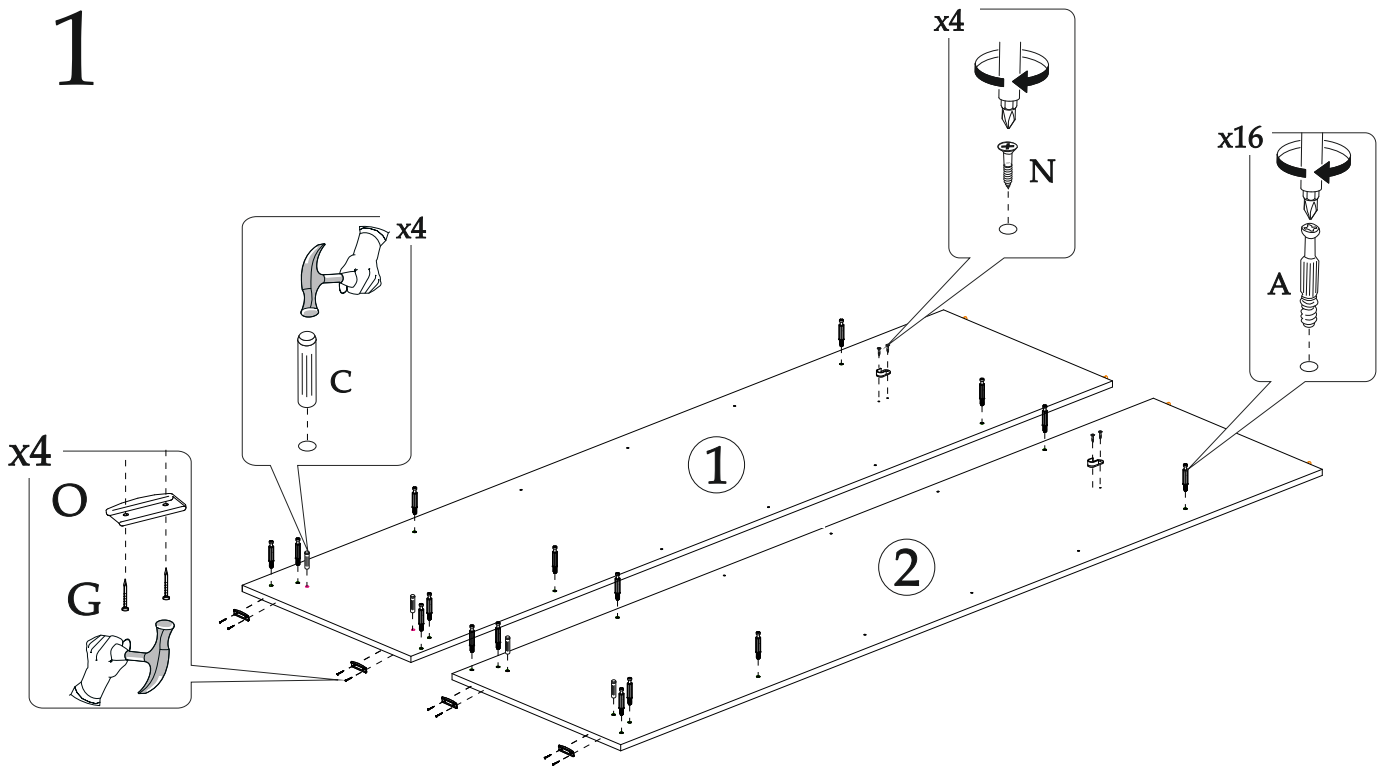

2

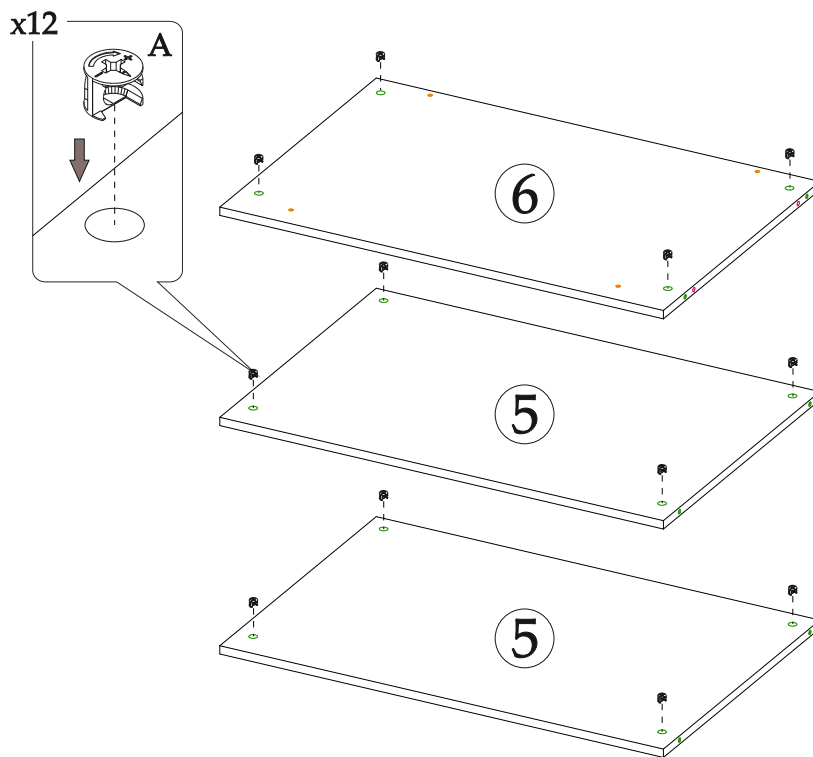

3

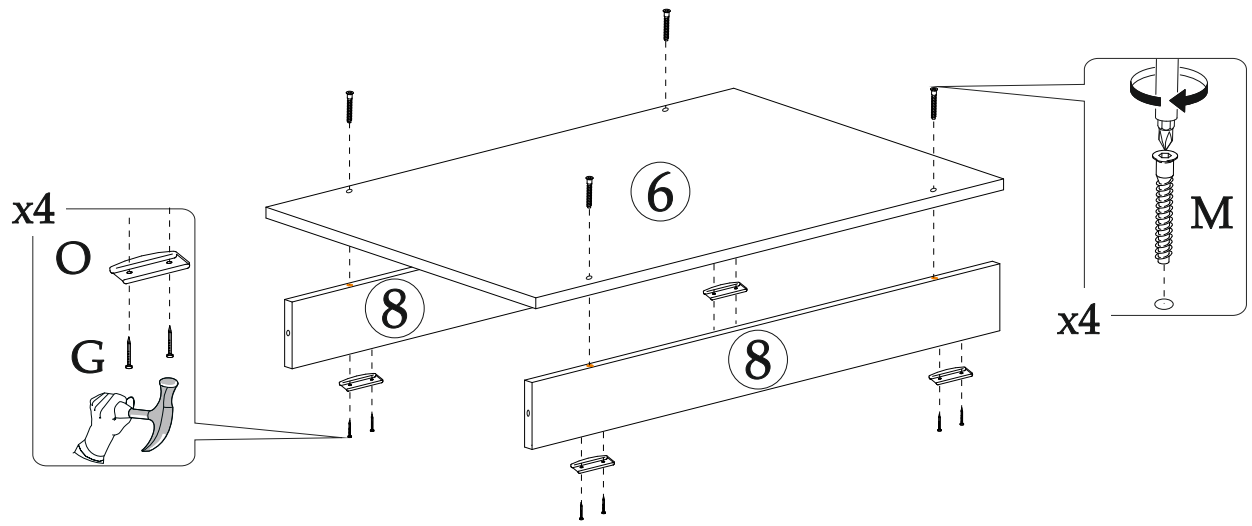

4

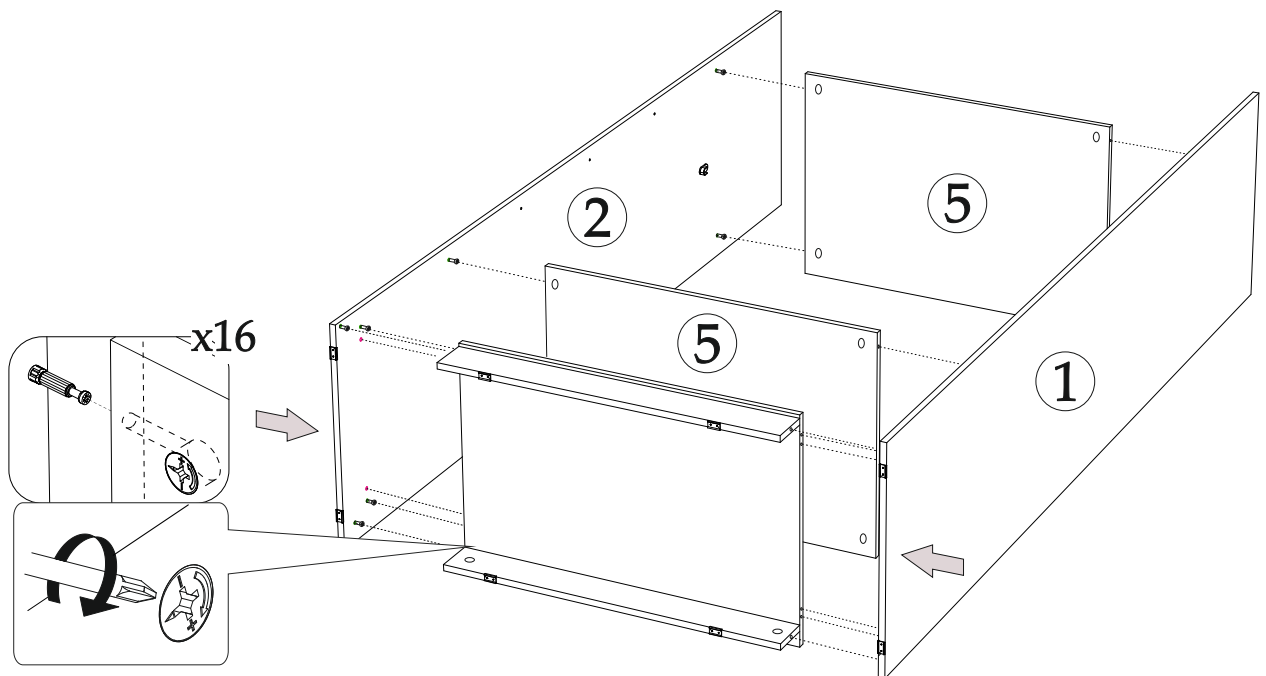

5

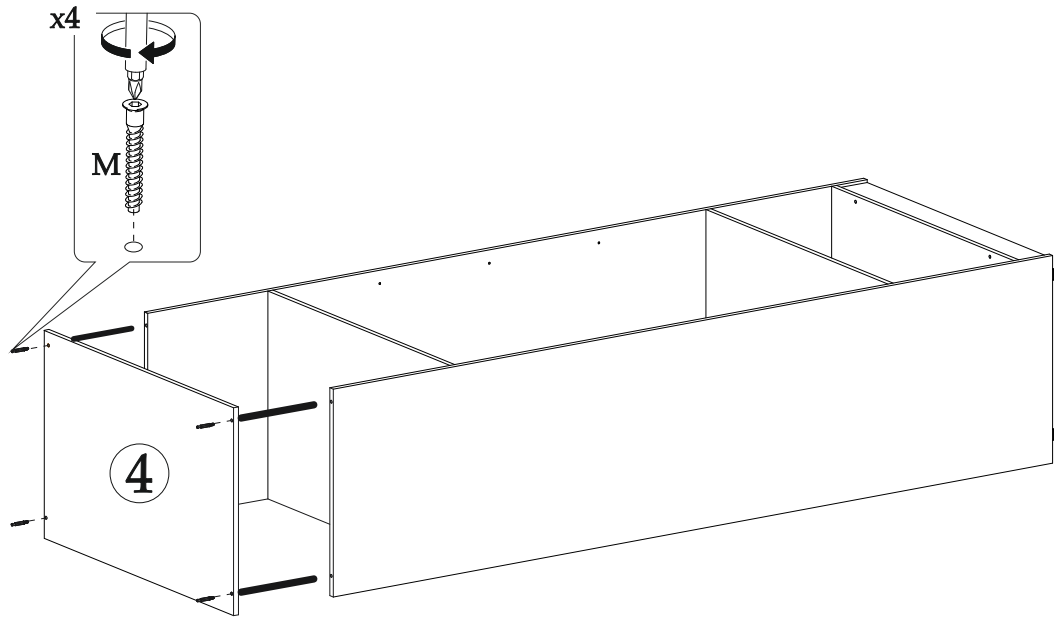

Соблюдайте равенство диагоналей!

6

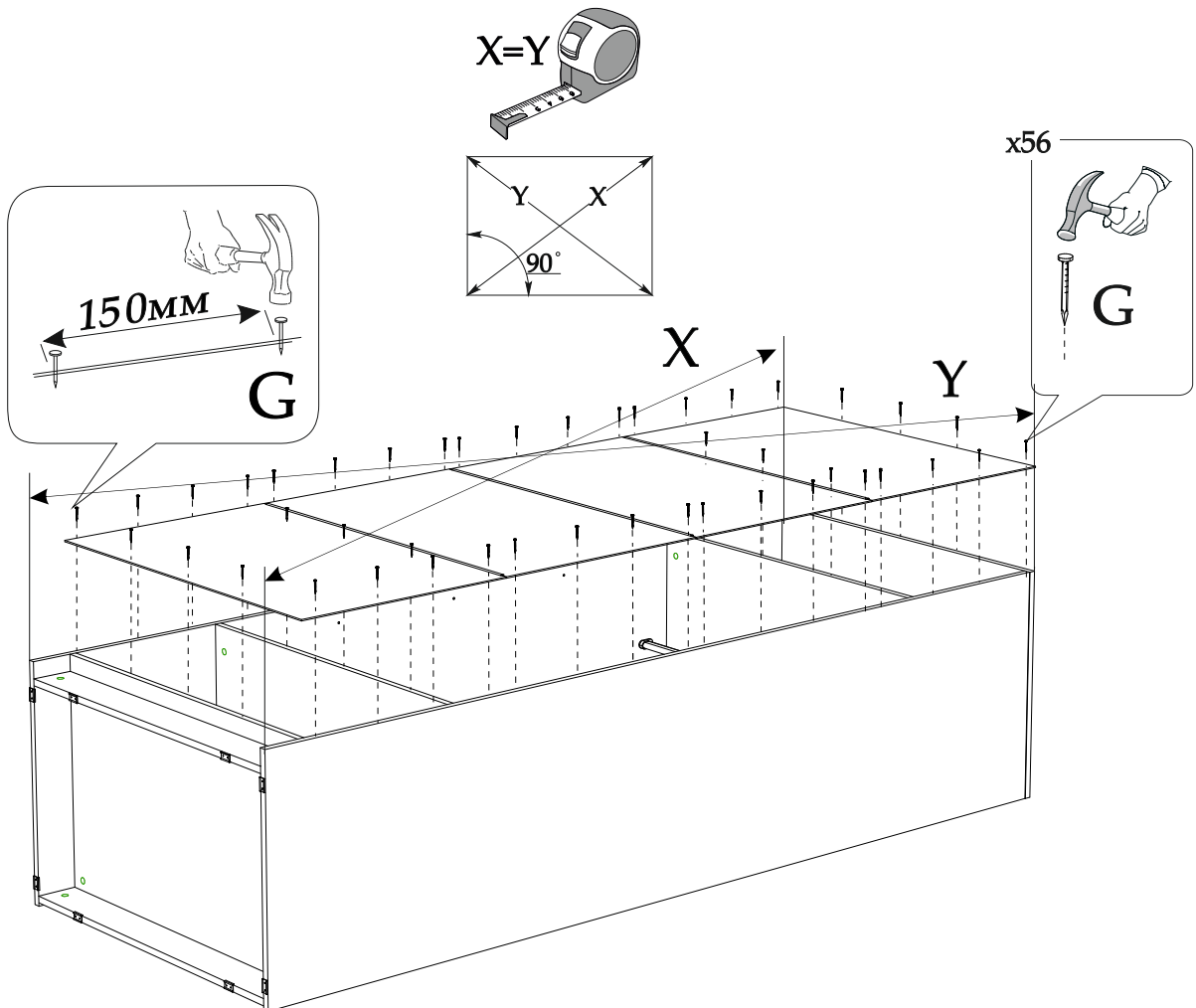

7

7

Схема крепления уголка Овербаланс

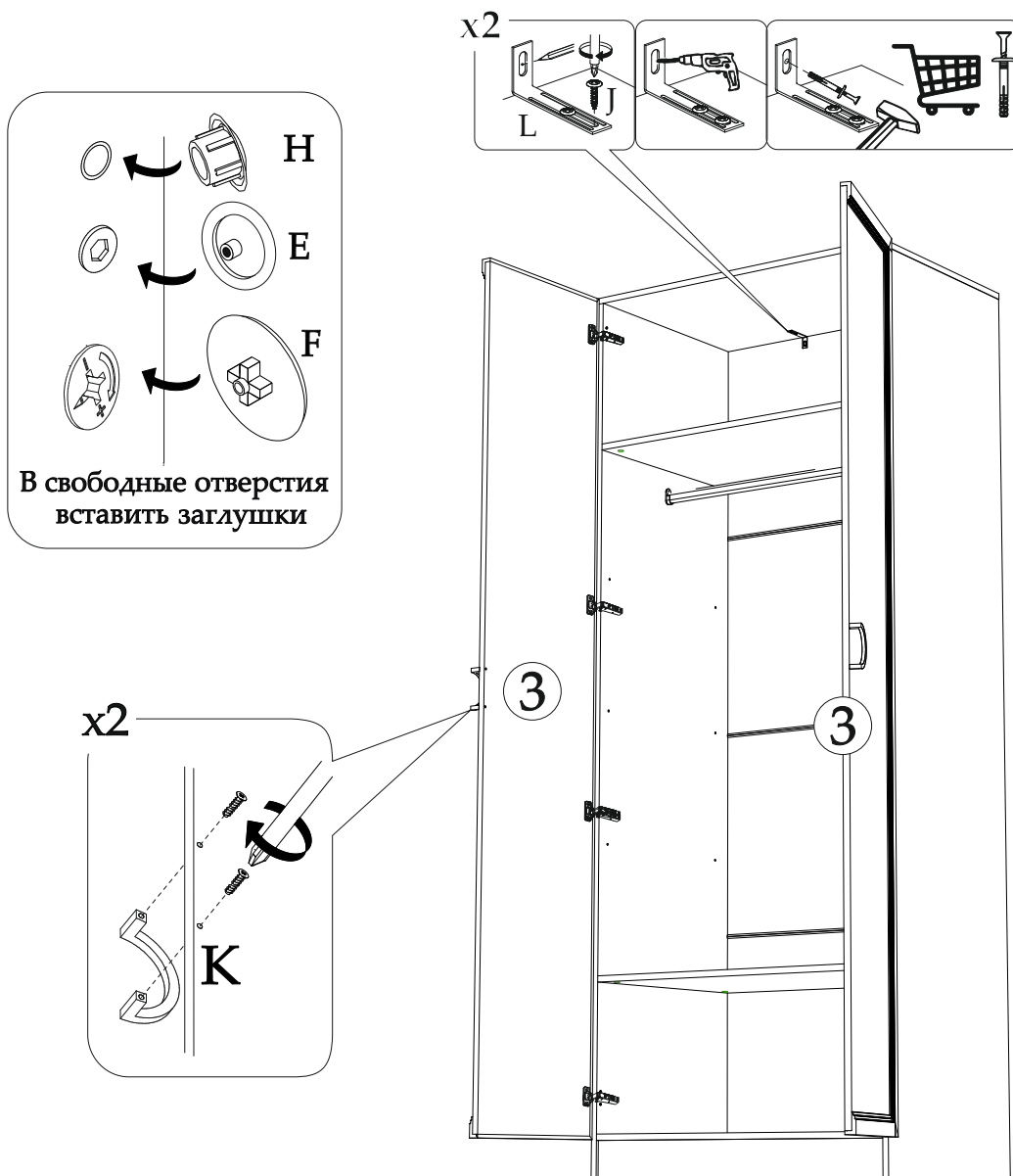

Схема регулировки петель

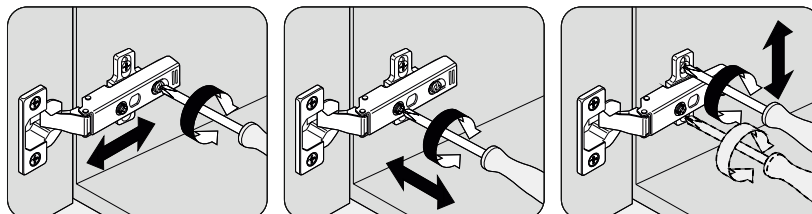

Уважаемый покупатель!
Выражаем Вам искреннюю благодарность за выбор нашей мебели!