

Габаритные размеры

Ширина (мм): 560

Высота (мм): 2200

Глубина (мм): 510

максимальная нагрузка
на полку - 10 кг.

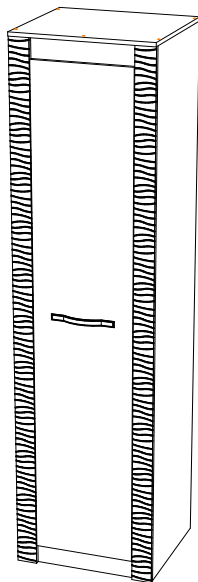

Собирается на левую
и на правую сторону

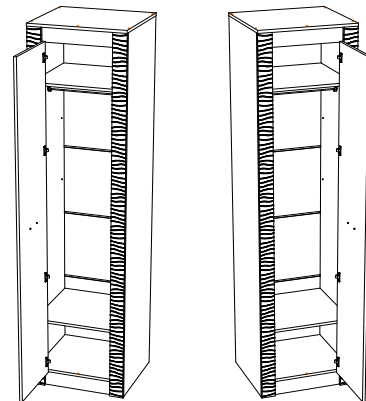

ОБЩИЕ ТЕХНИЧЕСКИЕ УКАЗАНИЯ

Настоятельно рекомендуем перед началом сборки внимательно ознакомиться с данной инструкцией, проверить наличие всех деталей и фурнитуры согласно комплектующим ведомостям, убедиться в их качестве (отсутствие царапин, сколов, вмятин и т.д.) т.к. претензии по количеству комплектующих и качеству изделия после сборки не принимаются.

Сборку советуем производить вдвоём на ровной поверхности, в качестве подкладочного материала рекомендуем использовать гофрокартон от упаковок.

Производитель оставляет за собой право вносить изменения, не нарушающие внешнего вида и габаритных размеров изделия (замена крепежной фурнитуры, ножек, ручек и т. д. на аналоги).

Правила эксплуатации

Для длительного сохранения эксплуатационных и эстетических качеств мебели необходимо соблюдать следующие правила по уходу за мебелью во время ее эксплуатации:





- эксплуатировать мебель в сухом, проветриваемом помещении с температурой воздуха от +10 С до +40 С и влажностью воздуха не более 70%;
- в процессе эксплуатации мебели возможно ослабление крепежной фурнитуры - необходимо ее поправлять;
- при эксплуатации изделий имеющие декоративные решения в виде стекла или зеркал необходимо помнить, что эксплуатация стекла и зеркал с трещиной сопряжено с риском получения травм. Следует немедленно заменить стекло/зеркало при появлении трещин;
- не допускать скопления влаги на поверхностях изделия во избежание набухания щитов и отклейки кромок;
- беречь поверхности от механических повреждений, не допускать повреждения защитного слоя УФ-печати и воздействия высоких температур;
- протирать изделия влажной мягкой тканью (на УФ-печати применять микрофибру для зеркал), также возможно мыть с легким мыльным раствором с последующей протиркой насухо. **Запрещено** применение абразивных порошков и жестких металлических щеток.
- **Запрещено** использование агрессивных средств очистки, таких как растворители, бензин, обезжиривающие средства, содержащие кислоты, спирты и соли, моющие средства типа «Мистер Мускул», «Fairyt» и т.д.

Гарантийные обязательства

- Изготовитель гарантирует соответствие мебели требованиям ГОСТ 16371-2014, ТР ТС 025/2012 при соблюдении условий транспортировки, хранения, сборки (для мебели, поставляемой в разобранном виде), эксплуатации.
- Срок службы изделия - 5 лет (при соблюдении условий эксплуатации мебели).
- Гарантийный срок эксплуатации мебели - 24 месяца.

Комплектовочная ведомость

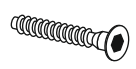
Поз.	Наименование	Длина	Ширина	Кол-во
Б219	Боковина	2184	490	2
Ств121	Створка	2020	396	1
К180	Крышка	560	510	1
В168	Вязка	526	490	1
В169	Вязка	526	490	2
Щ102	Щиток	526	86	2
Щ085	Щиток	2184	80	2
Л163	ЛДВП	554	421	5
Труба овальная 520мм				1
Брус соединительный 526 мм				4

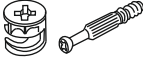
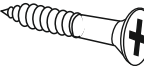
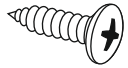
Заглушка для еврвинта  1 шт.	Евроключ  1 шт.	Евровинт 6x50  7 шт.	Гвоздь 2x20  50 шт.
Петля 4-х шарнирная 180гр.  4 шт.	Подпятник  4 шт.	Заглушка технологическая Ф5  12 шт.	Заглушка для эксцентрика  12 шт.
Фланец овальный 16 мм.  2 шт.	Уголок с заглушкой  5 шт.	Стяжка межсекционная D5x32  1 шт.	Ручка BTS №46 96 мм  1 шт.
	Эксцентриковая стяжка  12 шт.	Шуруп 4x30  4 шт.	Шуруп 4x16  29 шт.

Качество мебели зависит от качества сборки.
Рекомендуем доверить сборку специалистам.

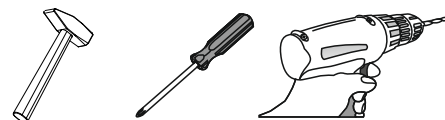

Необходимый инструмент для сборки.
Рекомендуем сборку производить вдвоем.

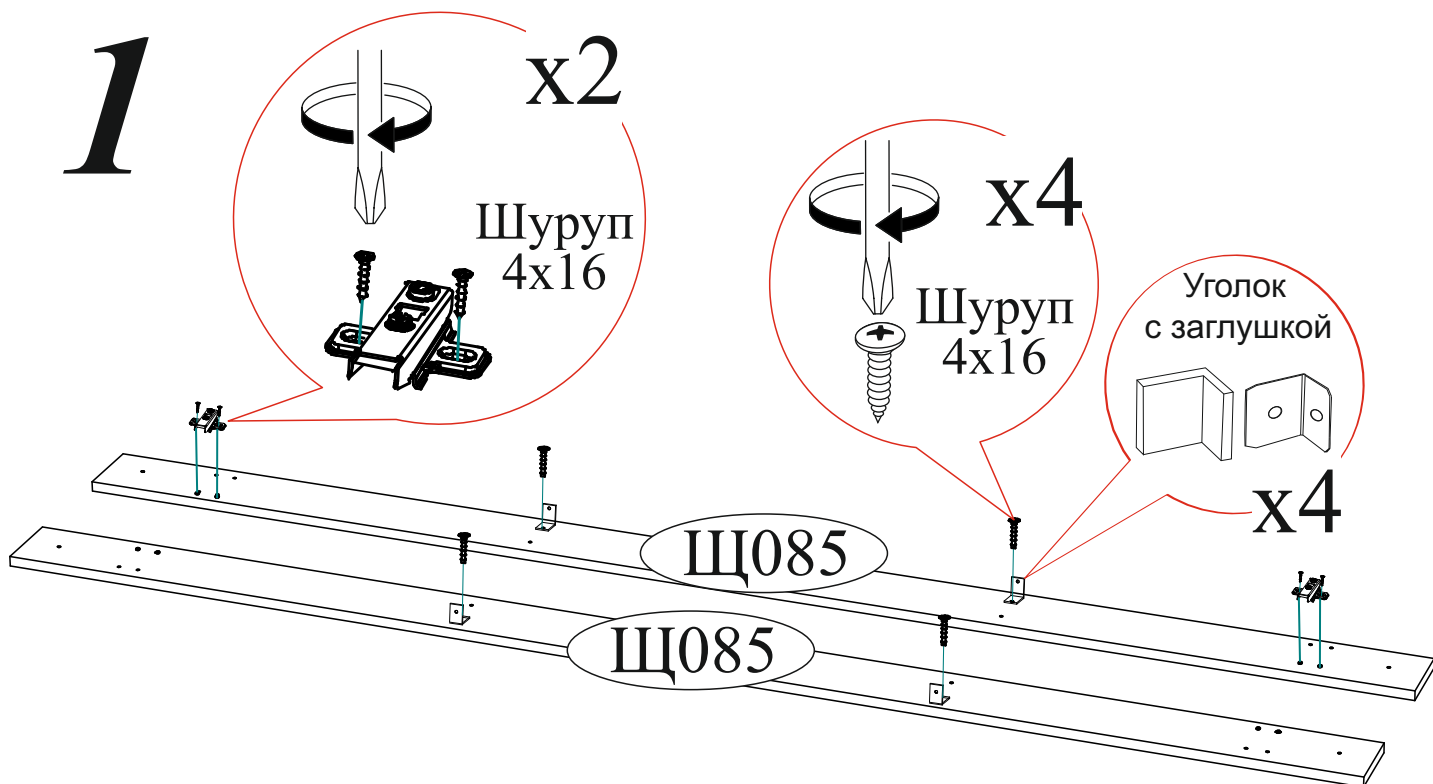

2

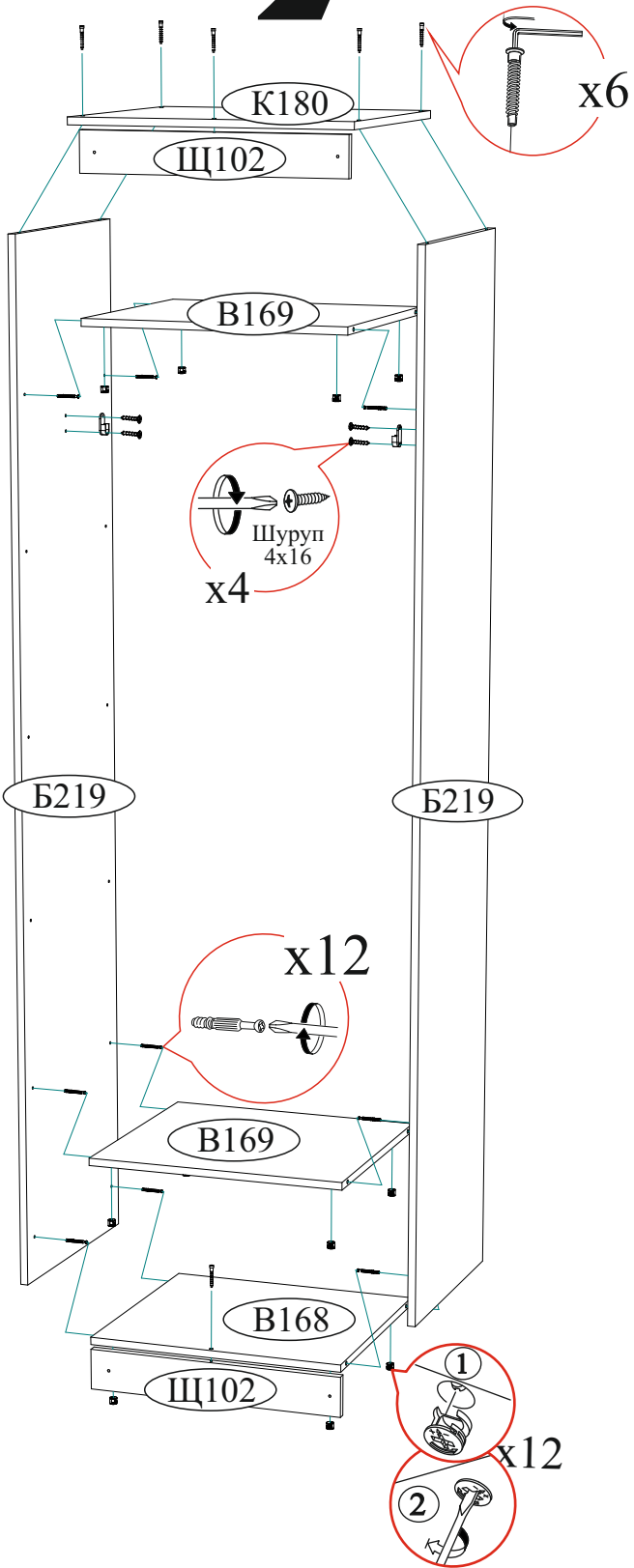

3

