

Инструкция по сборке и эксплуатации мебели

Наборы мебели для гостиной «Инстайл»

Секция центральная ЦС-02

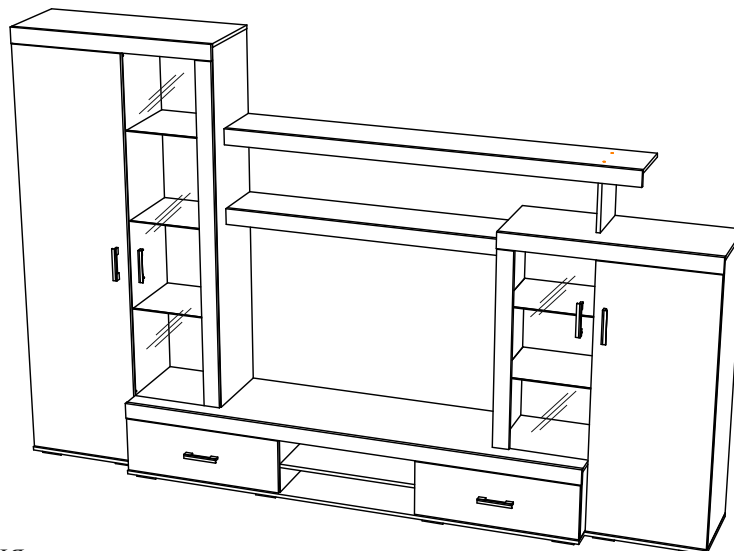

Габаритные размеры

Ширина: 3004

Высота: 1984

Глубина: 460

2 ящика:
максимальная нагрузка
на ящик - 10 кг.

ОБЩИЕ ТЕХНИЧЕСКИЕ УКАЗАНИЯ

Настоятельно рекомендуем перед началом сборки внимательно ознакомиться с данной инструкцией, проверить наличие всех деталей и фурнитуры согласно комплектовочным ведомостям, убедиться в их качестве (отсутствие царапин, сколов, вмятин и т.д.), т.к. претензии по количеству комплектующих и качеству изделия после сборки не принимаются.

Сборку советуем производить вдвоём на ровной поверхности, в качестве подкладочного материала рекомендуем использовать гофрокартон от упаковок.

Производитель оставляет за собой право вносить изменения, не нарушающие внешнего вида и габаритных размеров изделия (замена крепёжной фурнитуры, ножек, ручек и т. д. на аналоги).

Правила эксплуатации















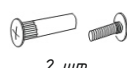







Для длительного сохранения эксплуатационных и эстетических качеств мебели необходимо соблюдать следующие правила по уходу за мебелью во время ее эксплуатации:

- эксплуатировать мебель в сухом, проветриваемом помещении с температурой воздуха от +10 С до +40 С и относительной влажностью воздуха не более 70%
- в процессе эксплуатации мебели возможно ослабление крепёжной фурнитуры - необходимо ее поправлять
- при эксплуатации изделий, имеющих декоративные решения в виде стекла или зеркал, необходимо помнить, что эксплуатация стекла и зеркал с трещиной сопряжено с риском получения травм. Следует немедленно заменить стекло/зеркало при появлении трещин
- не допускать скопления влаги на поверхностях изделия во избежание набухания щитов и отклейки кромок
- беречь поверхности от механических повреждений, не ставить на поверхность горячие предметы
- при чистке использовать влажную ткань с применением специальных средств по уходу за мебелью с последующей протиркой поверхностей насухо
- не допускайте попадания на поверхность таких веществ, как растворители, бензин, обезжиривающие средства и др.

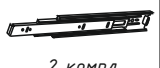
Гарантийные обязательства

- Изготовитель гарантирует соответствие мебели требованиям ГОСТ 16371-2014, ТР ТС 025/2012 при соблюдении условий транспортировки, хранения, сборки (для мебели, поставляемой в разобранном виде), эксплуатации.
- Срок службы изделия - 5 лет (при соблюдении условий эксплуатации мебели).
- Гарантийный срок эксплуатации мебели - 24 месяца.

Комплектовочная ведомость					
Поз.	Наименование	Длина	Ширина	Кол-во	№ Упаковки
K042	Крышка	2002	460	1	1
B192	Боковина	1932	352	1	2
Пр028	Перегородка	1932	352	1	2
Ств100	Створка	1842	496	1	3
B193	Боковина	1611	352	1	2
B194	Боковина	1258	352	1	4
Пр029	Перегородка	1258	352	1	4
Ств101	Створка	1168	496	1	3
B195	Боковина	937	352	1	2
Вя011	Вязка ящика	610	142	2	2
П014	Полка	600	440	1	1
K045	Крышка	502	372	2	1
B043	Вязка	468	352	2	2
П013	Полка	468	352	2	2
Бя002	Бок ящика	400	142	4	1
K041	Крышка	352	902	1	2
K044	Крышка	352	902	1	2
Ф079	Фасад	216	696	2	3
K043	Крышка	2002	440	1	1
Пр024	Перегородка	305	440	1	1
Пр025	Перегородка	305	440	1	1
Пр026	Перегородка	305	440	1	1
Пр027	Перегородка	305	440	1	1
B042	Вязка	268	240	1	2
B044	Вязка	240	1202	1	4
B045	Вязка	240	1746	1	3
Пл097	Планка	100	2002	1	1
Пл098	Планка	100	1746	1	3
Пл099	Планка	1520	100	1	3
Пл093	Планка	100	1202	1	4
Пл101	Планка	100	902	2	1
Пл102	Планка	846	100	1	1
Л041	ЛДВП	1626	402	1	3
Л040	ЛДВП	952	402	1	3
Л042	ЛДВП	638	404	2	3
Л037	ЛДВП	428	490	3	3
Л038	ЛДВП	391	490	5	3
Л039	ЛДВП	333	690	2	2
Л043	ЛДВП	333	618	1	2
1	Стекло	1520	336	1	5
2	Стекло	846	336	1	5
3	Стекло	382	344	5	5

Эксцентриковая стяжка  40 шт.	Шуруп 4x16  140 шт.	Заглушка для евроринта  8 шт.	Гвоздь 2x20  146 шт.	Евровинт 6x50  26 шт.
Межсекционная Стяжка D5  2 шт.	Штанга 300 мм выдвигная  1 шт.	Втулка для стекла прозрачная 4 мм  14 шт.	Евроключ  1 шт.	Заглушка Ф5 технологическая  10 шт.
Краб для Гвоздя  30 шт.	Уголок металл. с заглушкой  19 шт.	Заглушка для эксцентрика  32 шт.	Заглушка Ф8 технологическая  16 шт.	Опора 20 мм. прямоугольная  16 шт.
Полкодержатель для стекла  22 шт.	Полкодержатель (хром)  12 шт.	Направляющая шариковая 400 мм.  2 компл.	Петля 4-х шарнирная накладная  12 шт.	Ручка BTS №38 128 мм. (Хром)  6 шт.
Эксцентр. стяжка усил.  8 шт.	Шкант 8x30  32 шт.	Саморез с пресс-шайбой 4x16  14 шт.		

Необходимый инструмент для сборки.

Рекомендуем сборку производить вдвоем.

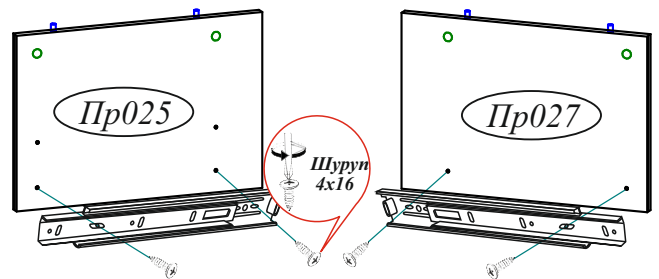
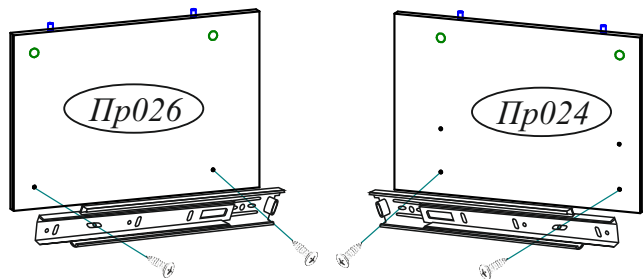
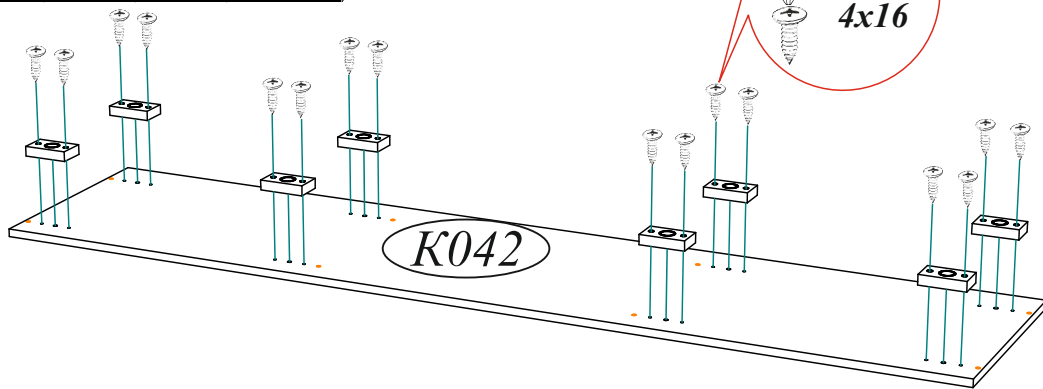
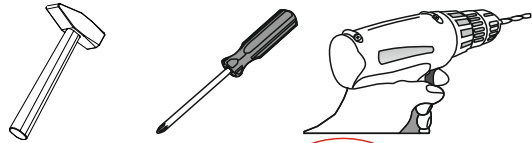

Качество мебели зависит от качества сборки.
Рекомендуем доверить сборку специалистам.

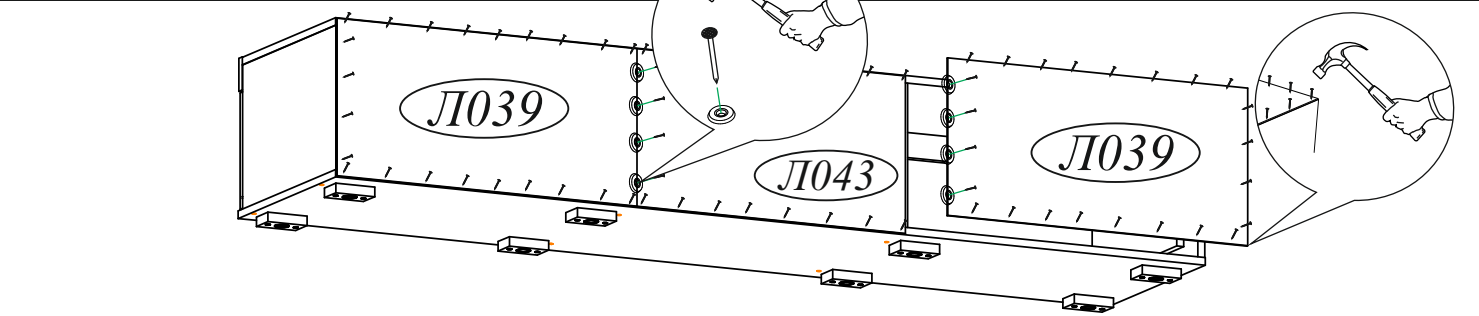
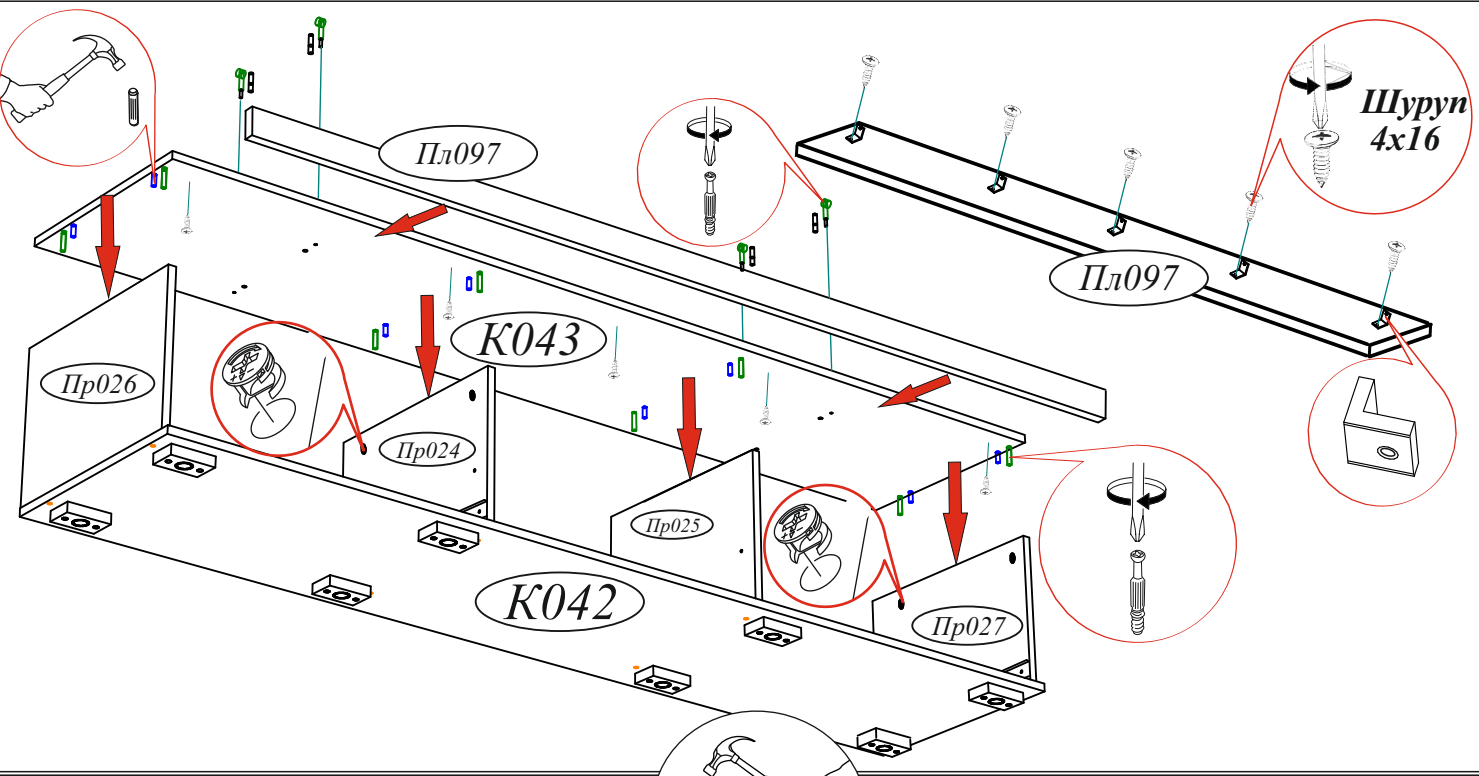
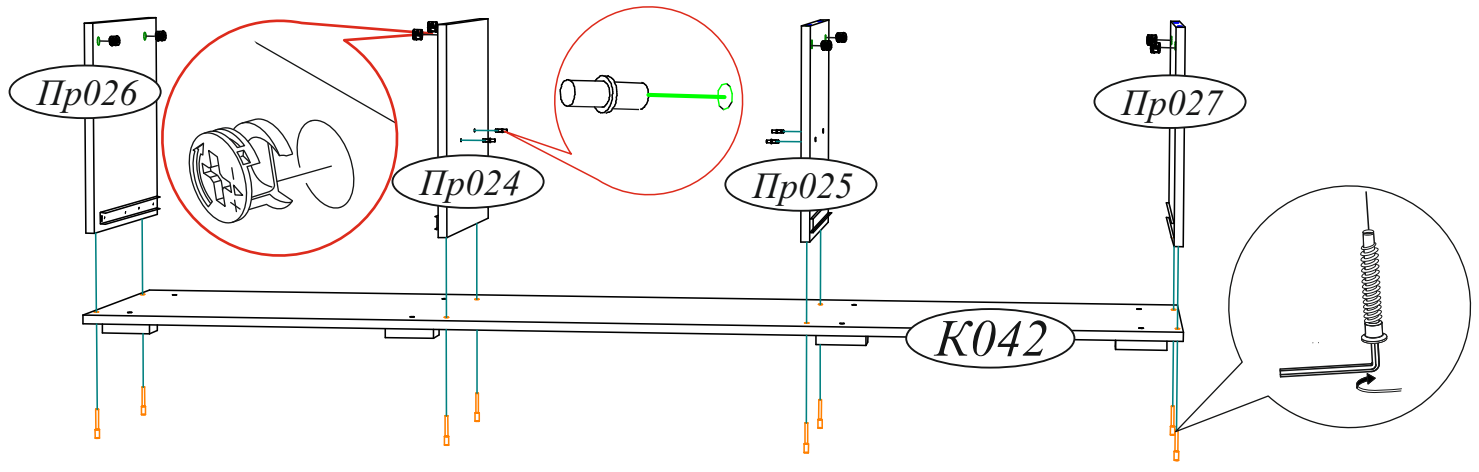

Сборка выдвижных ящиков

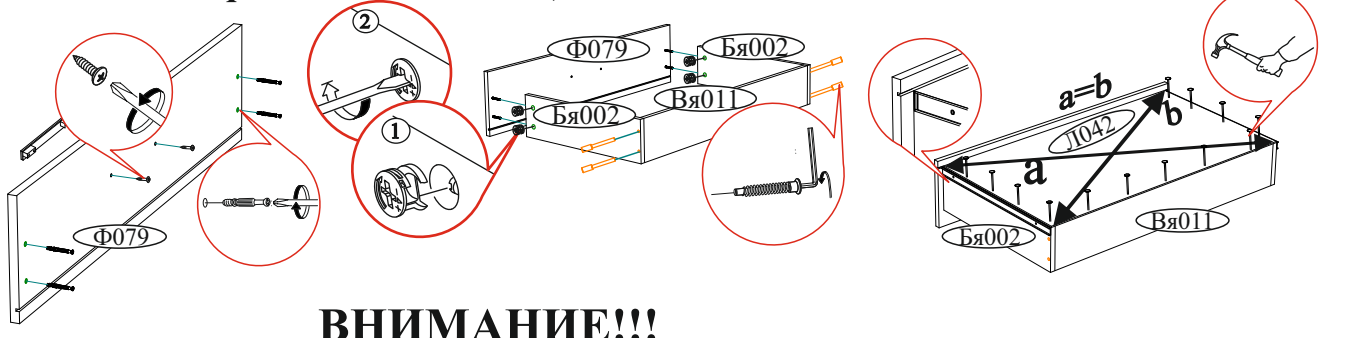

ВНИМАНИЕ!!!

Боковины ящика закромлены с одной стороны, поэтому отверстия под стяжку направлены в одну сторону.



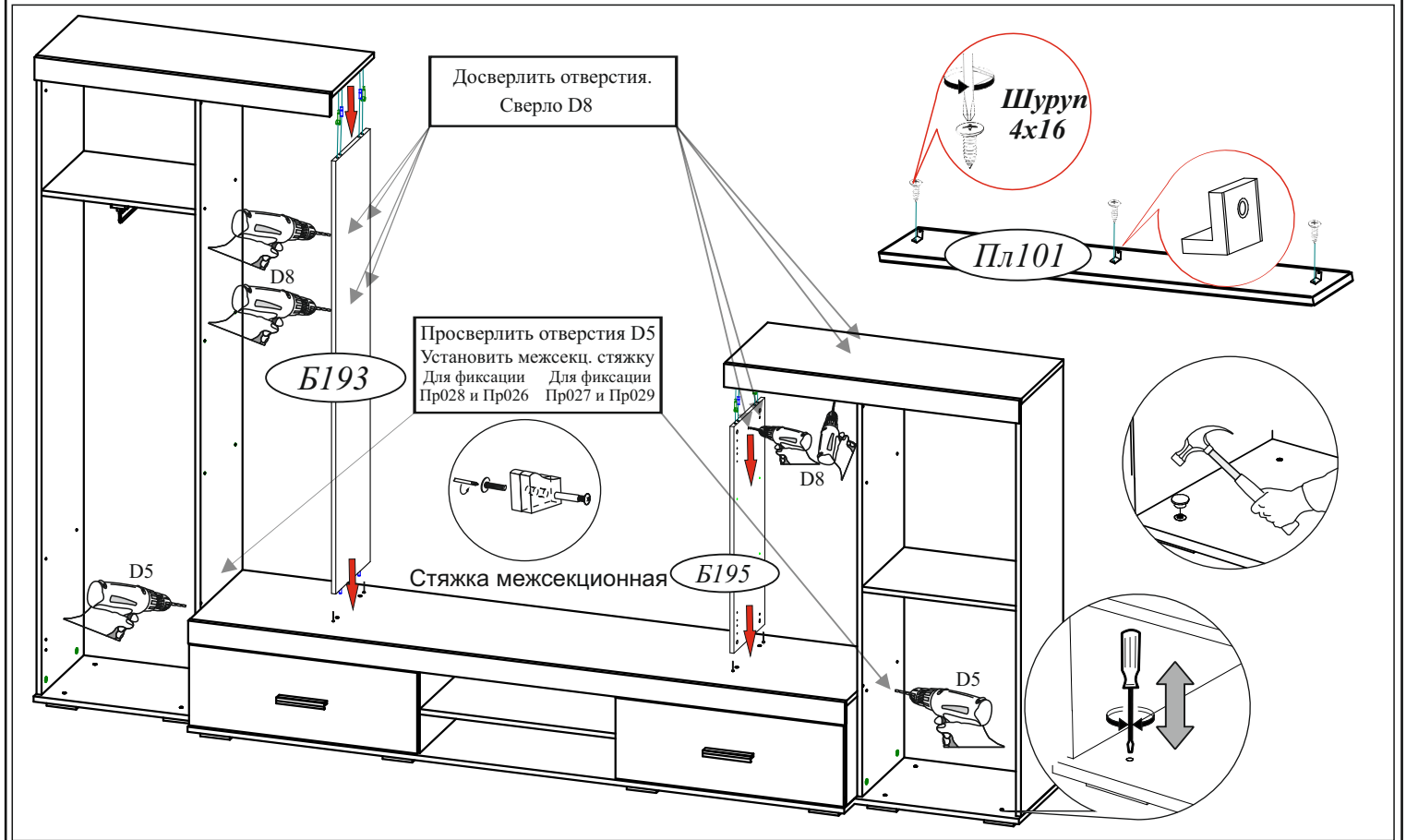
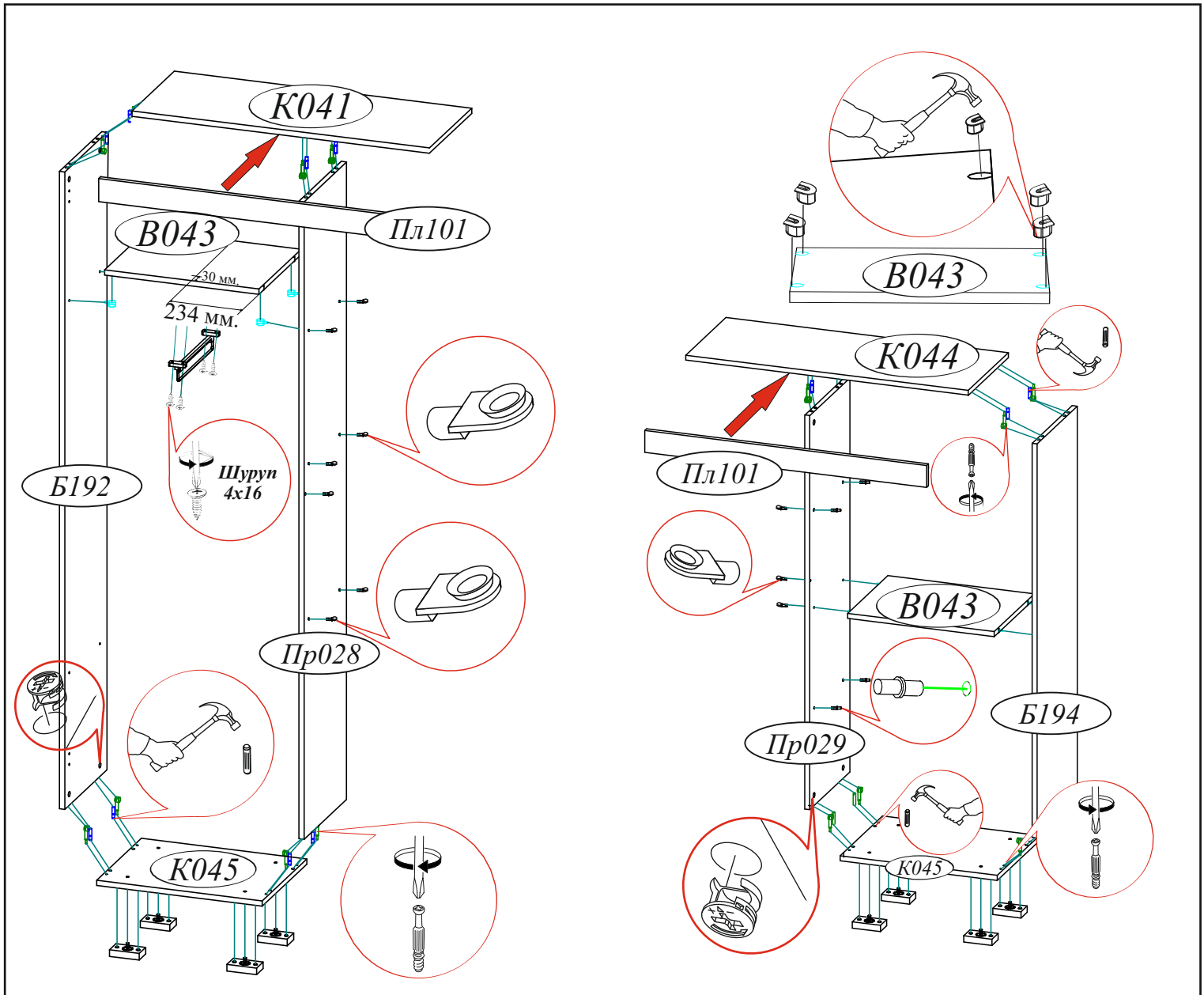

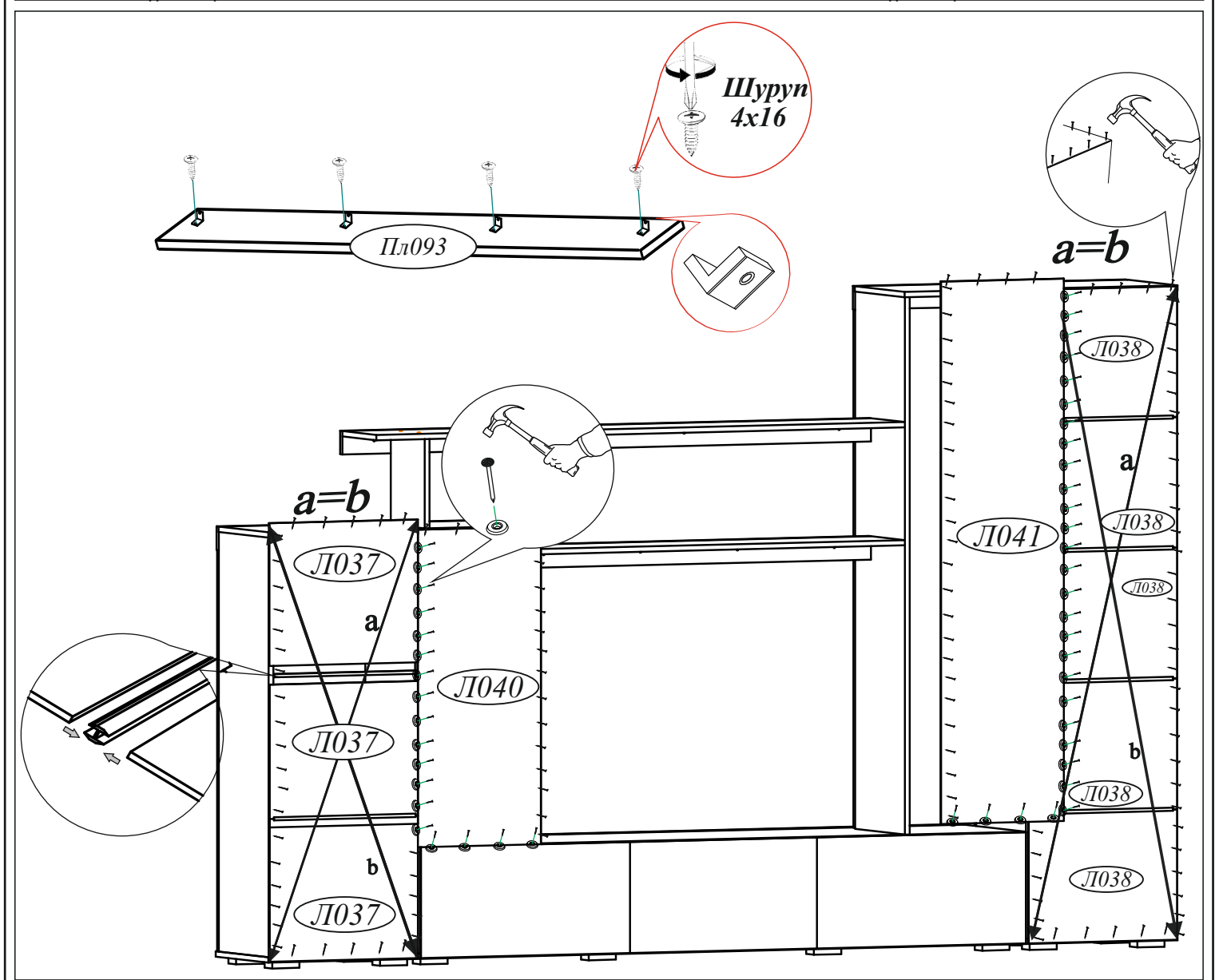
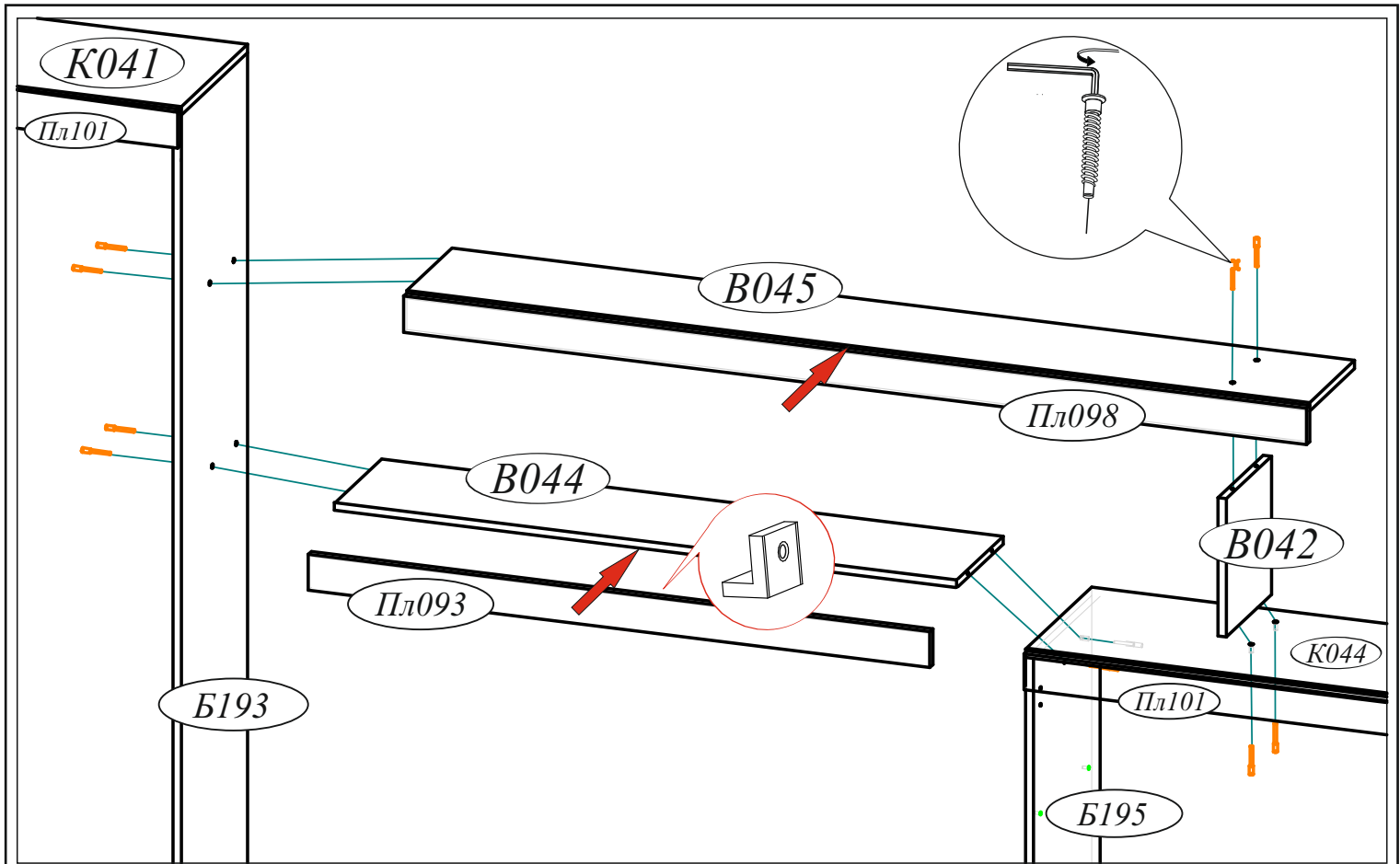

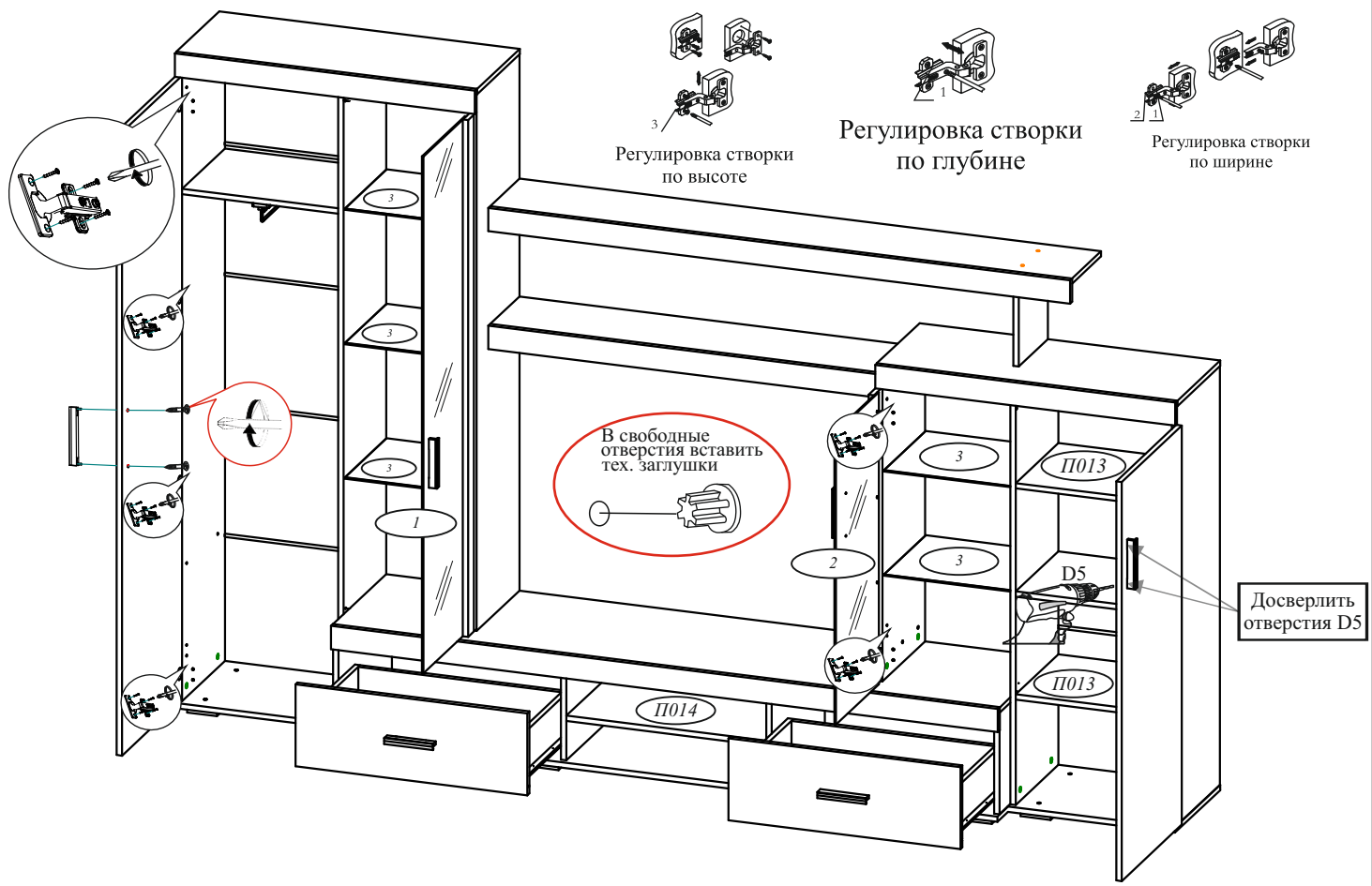
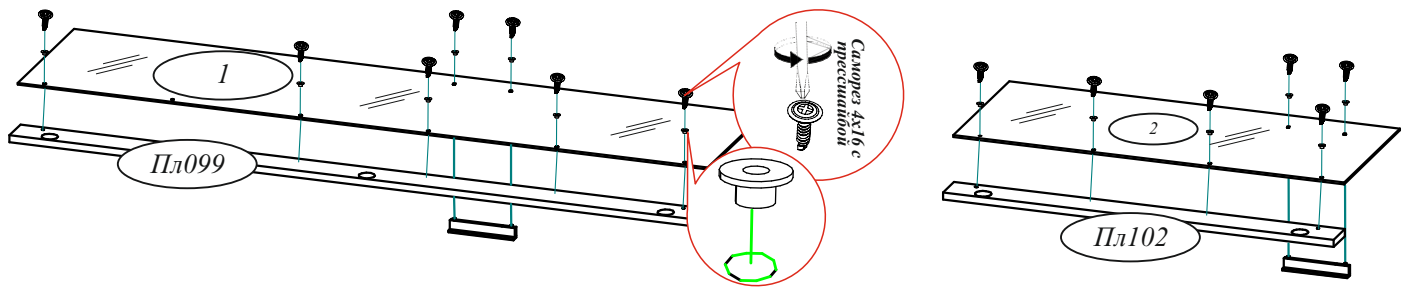

Модуль универсальный. Собирается на левую и на правую сторону.

