

Инструкция по сборке и эксплуатации мебели

Сабрина-2 ПШ-5

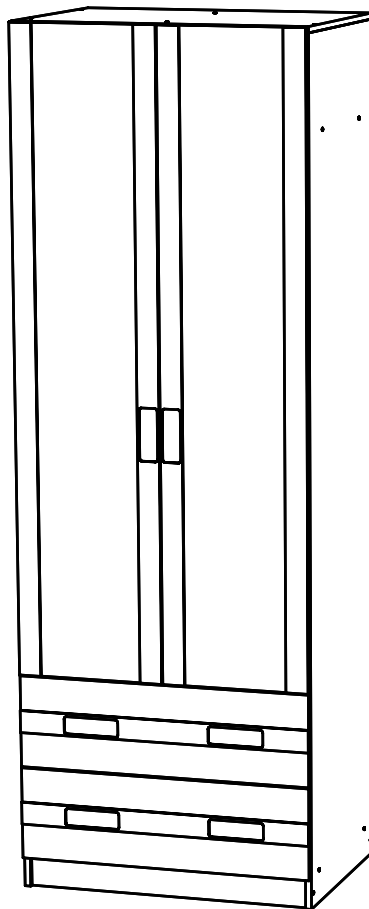















800x2300x600

Ширина X Высота x Глубина



Упаковочные места для ПШ-5 (800) 2ств- 2ящ (М)

№ п/п	Наименование	Длина, мм	Ширина, мм	Кол-во дет.	Материал
Упаковка №1					
Детали					
1	Боковина	2 284	570	2,000	ЛДСП 16 мм
4	Перегородка	1 696	570	1,000	ЛДСП 16 мм
11	Задняя стенка	1 717	398	2,000	ЛХДФ
Упаковка №2					
Детали					
7	Фасад	1 717	397	2,000	ЛДСП 16 мм
Упаковка №3					
Детали					
5	Связка	376	350	1,000	ЛДСП 16 мм
6	Полка	376	560	3,000	ЛДСП 16 мм
8	Фасад ящика	247	797	2,000	ЛДСП 16 мм
10	Деталь ящика	500	150	4,000	ЛДСП 16 мм
9	Деталь ящика	710	150	4,000	ЛДСП 16 мм
14	цоколь	768	80	1,000	ЛДСП 16 мм
3	Связка	768	570	2,000	ЛДСП 16 мм
2	Крышка	800	570	1,000	ЛДСП 16 мм
13	Дно ящика	500	740	2,000	ЛХДФ
12	Задняя стенка	500	797	1,000	ЛХДФ
Фурнитура					

В Еврозаглушка	Z Евроключ	Q Ручка Валмакс раковина	I Набойка	C Полкодержатель	R Штангодержатель
					
x10	x1	x6	x4	x12	x2
H Гвоздь 2*20 (2*25)	A Еврошуруп 6,3*50	M Направляющие шариковые	O Шуруп 4*16	O2 Еврошуруп 6,3*13	F Штанга
					
x65	x38	x2	x26	x16	x1
N Петля накладная		P Кляймер шайба	S Винт М4*40	K Винт М4*25	
					
x8	x4	x8	x8	x4	

Необходимо собирать вдвоем.

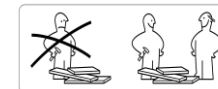

Необходимый инструмент для сборки.

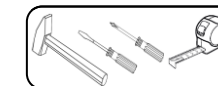

Сборку рекомендуется производить с помощью специалиста, так как неправильная сборка может привести к нежелательным последствиям. Инструкция даст вам необходимые рекомендации по сборке, порядка которых просим Вас придерживаться. Перед сборкой внимательно ознакомьтесь с инструкцией, проверьте комплектность фурнитуры и разберите её по назначению.

Для того, чтобы разобрать направляющую, необходимо снять внутренние направляющие с помощью деблокирующего рычага.

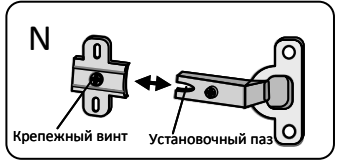

1

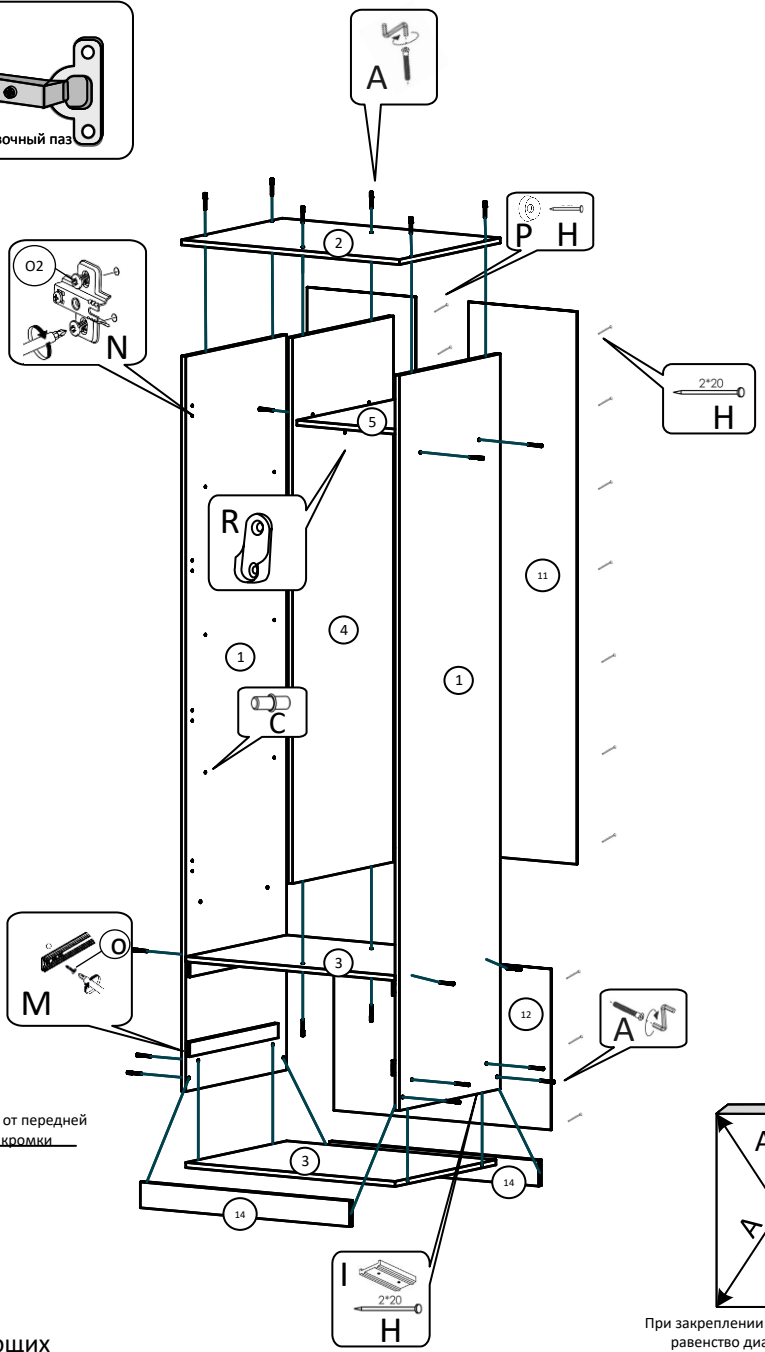

2



Схема крепления направляющей на корпус ящика



3

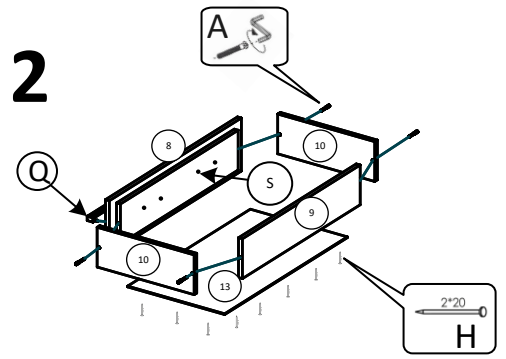
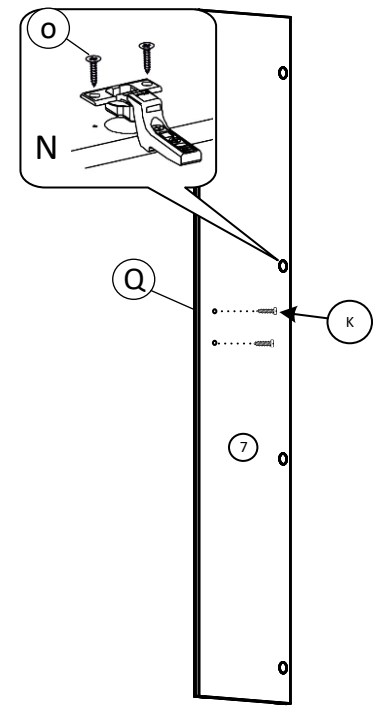
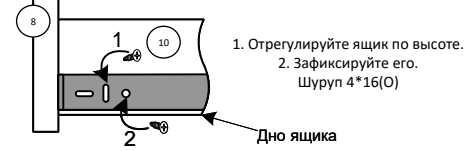
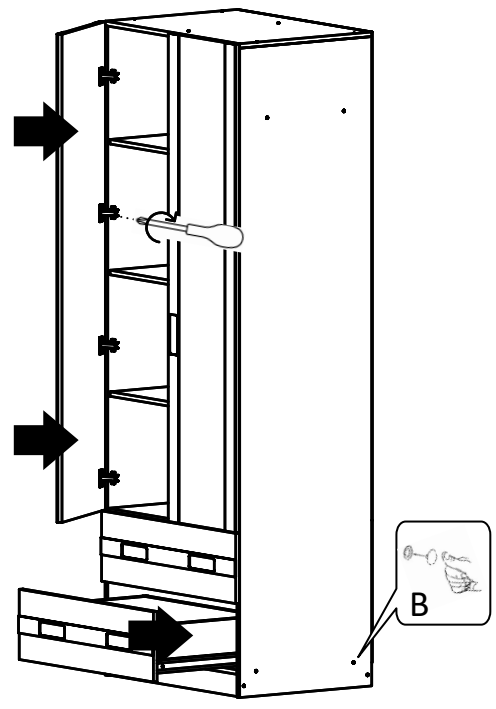

Инструкция по уходу за мебелью и правила эксплуатации

Для поддержания надлежащего внешнего вида и долговечности мебели рекомендуется соблюдать следующие общие правила.

1. Мебель должна эксплуатироваться в сухих и теплых помещениях, имеющих отопление и вентиляцию при температуре воздуха не ниже +10°C и не выше +40°, относительной влажности 65-85%.
2. Расположение мебели ближе одного метра от отопительных приборов и других источников тепла, а также под прямыми солнечными лучами, вызывает ускоренное старение покрытия и деформацию мебельных щитов.
3. Поверхность деталей мебели следует оберегать от попадания влаги во избежание разбухания каркасов, фасадов и столешницы, отклеивания кромок на боковых поверхностях.
4. Следует оберегать поверхность мебели и ее конструктивные элементы от механических повреждений, которые могут быть вызваны воздействием твердых предметов, абразивных порошков, а также чрезмерными физическими нагрузками.
5. Изделия мебели необходимо устанавливать на ровные поверхности.
6. Рекомендуется для чистки преимущественно пользоваться мягкой тканью или замшей, смоченной и хорошо отжатой перед использованием. Всегда тщательно высушивайте (протирайте сухой тканью) смоченные участки по окончании чистки. Не следует использовать средства, обладающие абразивными свойствами, а также губки с покрытием из металлического волокнообразного или стружечного материала при чистке.
7. В процессе эксплуатации мебели возможно ослабление крепежной фурнитуры, необходимо осуществлять «затяжку» всех изделий металлофурнитуры, осуществляющих крепеж и регулировку узлов, обеспечивающих открывание и трансформацию подвижных элементов.

Регулировка петель.

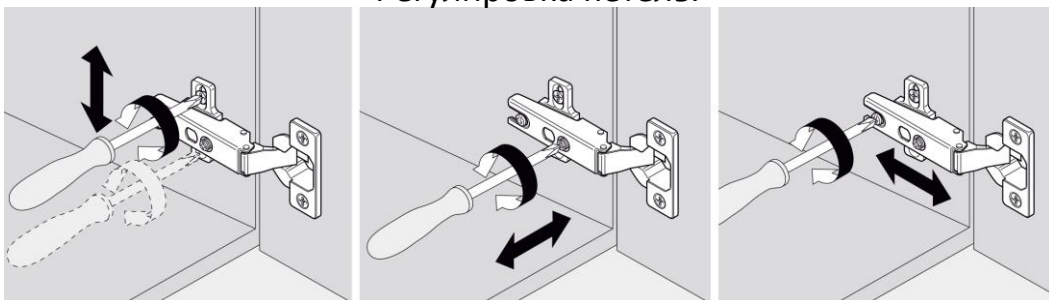

Общие технические указания по сборке.

Для удобства транспортировки и предохранения от повреждений, мебель поставляется в разобранном виде в индивидуальной упаковке. Вы можете собрать ее самостоятельно, либо воспользоваться услугами квалифицированных сборщиков. Не приступайте к сборке, не ознакомившись с инструкцией!

Проверить комплектность каждой упаковки, согласно комплекточной ведомости. При обнаружении дефектов или не комплектности к сборке не приступать. Обратитесь к продавцу.

ВНИМАНИЕ! Не рекомендуется одновременно вынимать детали из всех упаковок во избежание их смешивания (можете перепутать детали). Проверить наличие фурнитуры.

Во избежание перекосов и повреждений, а также загрязнения мебели, сборку производить на ровном полу, покрытом тканью или бумагой. Необходимо соблюдать осторожность, чтобы не повредить поверхность деталей. В сборке сложных и больших изделий желательно участие двух человек. Перед началом сборки необходимо определить расположение деталей в изделии в соответствии со схемами сборки и инструкцией.

Производитель оставляет за собой право вносить незначительные изменения в конструкцию, не изменяющую внешний вид и дизайн изделия без предварительного уведомления.

Поставщик гарантирует соответствие товаров требованиям ГОСТа 16371-93 при соблюдении условий транспортировки, хранения, сборки (для мебели поставляемой в разобранном виде), эксплуатации. Гарантийный срок эксплуатации мебели: детской и для общественных помещений – 18 месяцев, бытовой – 24 месяца. Гарантийный срок при розничной продаже через торговую сеть исчисляются со дня продажи мебели, но в пределах 30 месяцев со дня её изготовления. Срок эксплуатации 10 лет.

Продавец не несет ответственности за дефекты собранного изделия, если сборка была произведена не рекомендованной службой сборки, либо произведена самостоятельно покупателем.

Предприятие изготовитель оставляет за собой право вносить изменения в конструкцию изделия, не ухудшая его конструктивные и эксплуатационные характеристики.