

# Диана-4 Секция №10

1000x2100x425

Ширина X Высота x Глубина

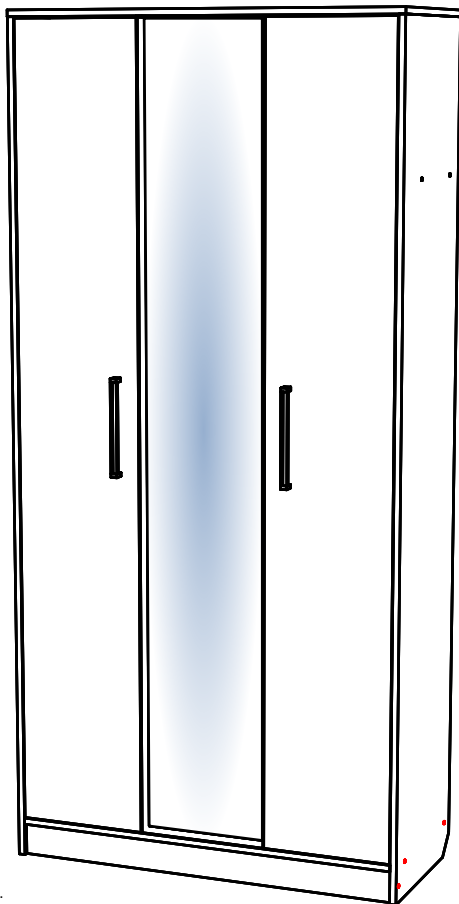



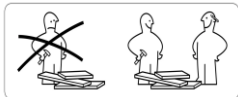









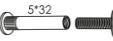

Необходимо собирать вдвоем.



Упаковочные места для Прихожая ДИАНА-4 сек№10					
№ п/п	Наименование	Длина, мм	Ширина, мм	Кол-во дет.	Материал
<b>Упаковка №1</b>					
12	Боковина правая	2084	425	1	ЛДСП 16 мм
6	Полка	309	399	5	ЛДСП 16 мм
7	Связка	643	399	1	ЛДСП 16 мм
4	Цоколь	968	80	1	ЛДСП 16 мм
3	Связка	968	425	1	ЛДСП 16 мм
2	Крышка	1 000	425	1	ЛДСП 16 мм
5	Перегородка	1 988	399	1	ЛДСП 16 мм
1	Боковина левая	2 084	425	1	ЛДСП 16 мм
9	Задняя стенка	2 018	330	3	ЛХДФ
<b>Упаковка №2</b>					
<b>Детали</b>					
8	Фасад левый	1 982	319	1	ЛДСП 16 мм
10	Фасад правый	1 982	319	1	ЛДСП 16 мм
11	Фасад центральный	1 982	319	1	ЛДСП 16 мм

## Фурнитура уп.№1

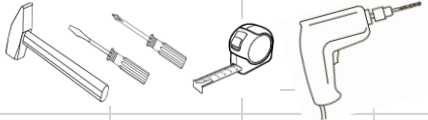
В	Z	Q	I	O	E	F
Еврозаглушка	Евроключ	Штангодержатель	Набойка	Шуруп 4*16	Стяжка межсекционная	Профиль соединительный
						
x5	x1	x2	x4	x62	x2	x1
Н	A	M	S	T	K	P
Гвоздь 2*20 (2*25)	Еврошуруп 6,3*50	Штанга выдвижная	Ручка Алди С19 224мм	Петля внутренняя	Штанга овал	Полкодержатель
						
x66	x18	x1	x2	x12	x1	x22
R						
Кляймер шайба						
						
x17						
Необходимый инструмент для сборки.						
						

Сборку рекомендуется производить с помощью специалиста, так как неправильная сборка может привести к нежелательным последствиям. Инструкция даст вам необходимые рекомендации по сборке, порядка которых просим Вас придерживаться. Перед сборкой внимательно ознакомьтесь с инструкцией, проверьте комплектность фурнитуры и разберите её по назначению.

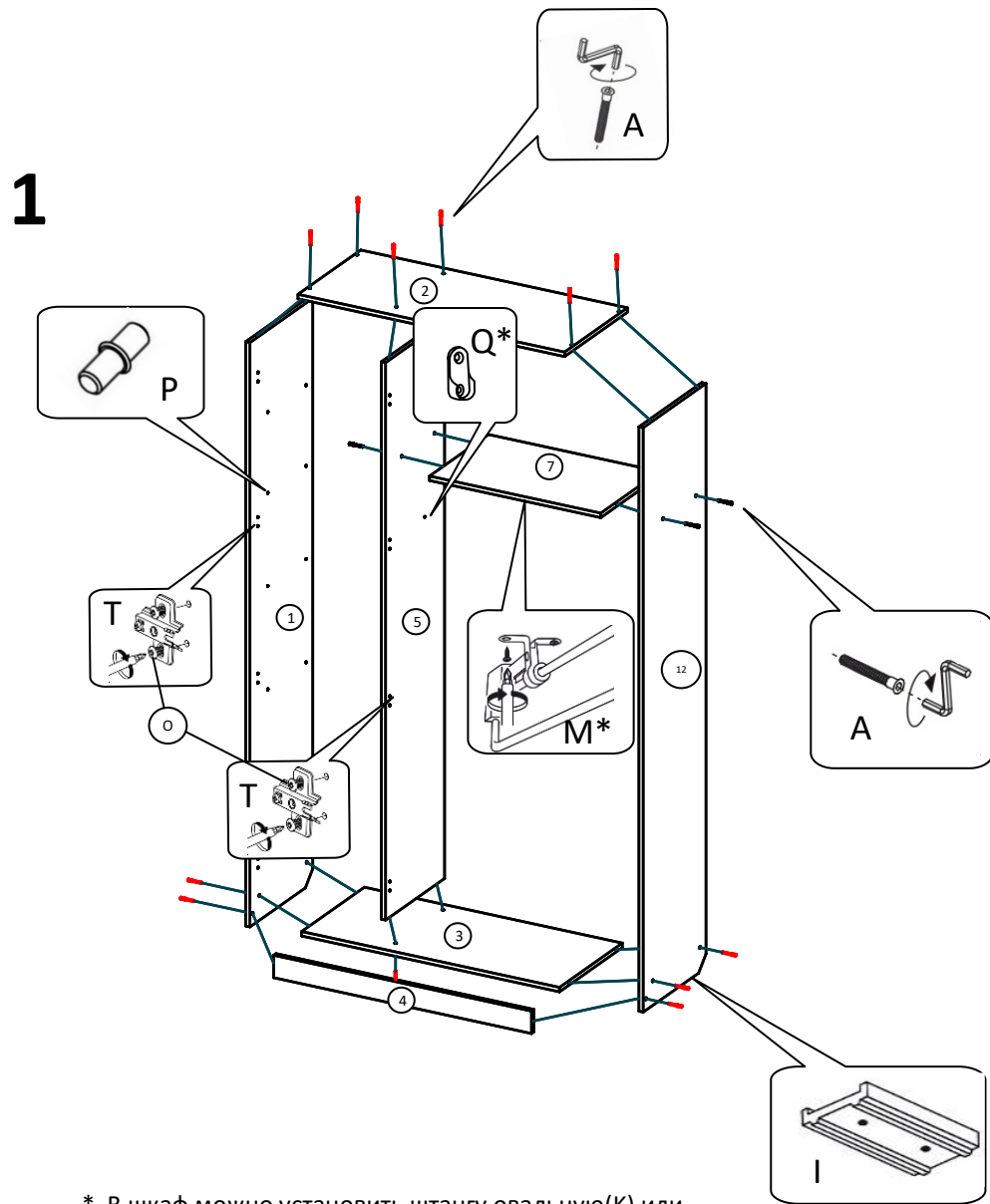

\* В шкаф можно установить штангу овальную(К) или выдвижную(М).

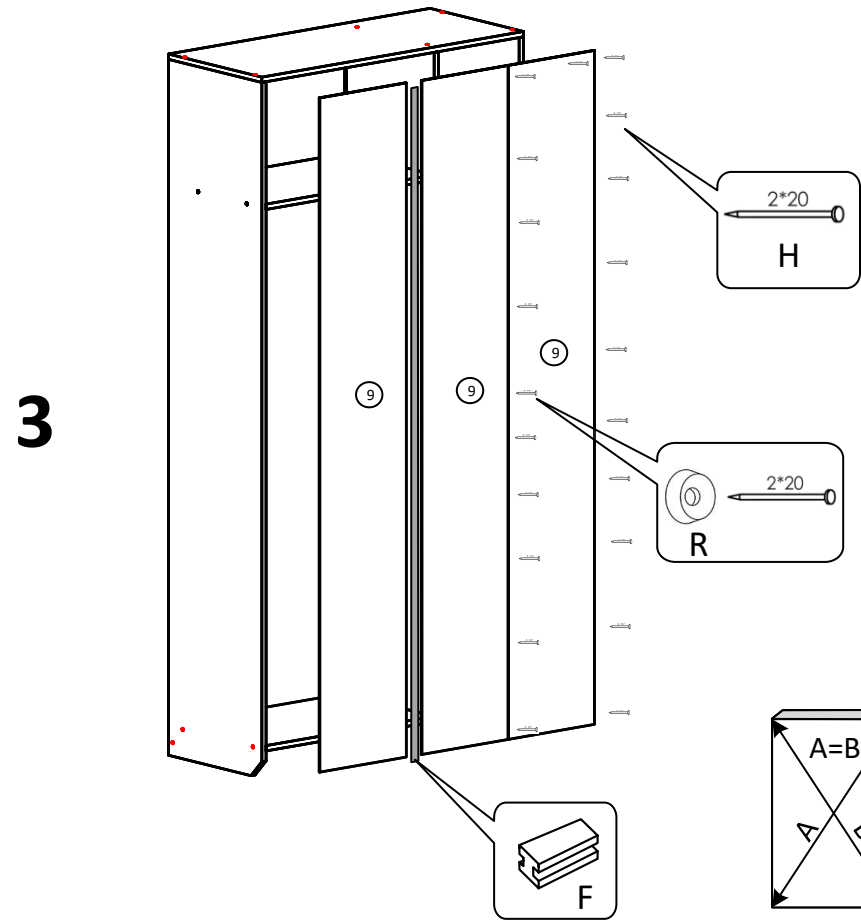
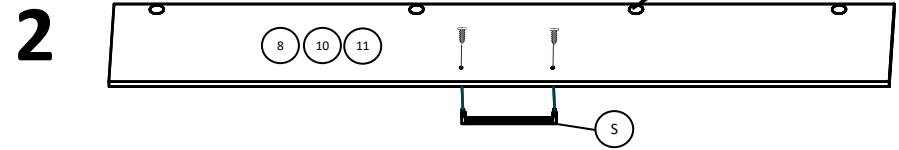

При закреплении задней стенки проверьте равенство диагоналей корпуса.

Используйте межсекционные стяжки(Е) для соединения с другой секцией, предварительно просверлив отверстия d5 мм.

## Инструкция по уходу за мебелью и правила эксплуатации

Для поддержания надлежащего внешнего вида и долговечности мебели рекомендуется соблюдать следующие общие правила.

1. Мебель должна эксплуатироваться в сухих и теплых помещениях, имеющих отопление и вентиляцию при температуре воздуха не ниже +10°C и не выше +40°, относительной влажности 65-85%.
2. Расположение мебели ближе одного метра от отопительных приборов и других источников тепла, а также под прямыми солнечными лучами, вызывает ускоренное старение покрытия и деформацию мебельных щитов.
3. Поверхность деталей мебели следует оберегать от попадания влаги во избежание разбухания каркасов, фасадов и столешницы, отклеивания кромок на боковых поверхностях.
4. Следует оберегать поверхность мебели и ее конструктивные элементы от механических повреждений, которые могут быть вызваны воздействием твердых предметов, абразивных порошков, а также чрезмерными физическими нагрузками.
5. Изделия мебели необходимо устанавливать на ровные поверхности.
6. Рекомендуется для чистки преимущественно пользоваться мягкой тканью или замшей, смоченной и хорошо отжатой перед использованием. Всегда тщательно высушивайте (протирайте сухой тканью) смоченные участки по окончании чистки. Не следует использовать средства, обладающие абразивными свойствами, а также губки с покрытием из металлического волокнообразного или стружечного материала при чистке.
7. В процессе эксплуатации мебели возможно ослабление крепежной фурнитуры, необходимо осуществлять «затяжку» всех изделий металлофурнитуры, осуществляющих крепеж и регулировку узлов, обеспечивающих открывание и трансформацию подвижных элементов.

Регулировка петель.

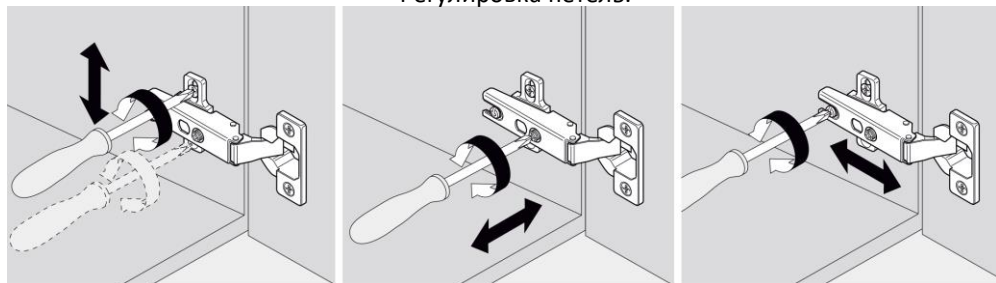

## Общие технические указания по сборке.

Для удобства транспортировки и предохранения от повреждений, мебель поставляется в разобранном виде в индивидуальной упаковке. Вы можете собрать ее самостоятельно, либо воспользоваться услугами квалифицированных сборщиков. Не приступайте к сборке, не ознакомившись с инструкцией!

Проверить комплектность каждой упаковки, согласно комплекточной ведомости. При обнаружении дефектов или не комплектности к сборке не приступать. Обратитесь к продавцу.

**ВНИМАНИЕ!** Не рекомендуется одновременно вынимать детали из всех упаковок во избежание их смешивания (можете перепутать детали). Проверить наличие фурнитуры.

Во избежание перекосов и повреждений, а также загрязнения мебели, сборку производить на ровном полу, покрытом тканью или бумагой. Необходимо соблюдать осторожность, чтобы не повредить поверхность деталей. В сборке сложных и больших изделий желательно участие двух человек. Перед началом сборки необходимо определить расположение деталей в изделии в соответствии со схемами сборки и инструкцией.

Производитель оставляет за собой право вносить незначительные изменения в конструкцию, не изменяющую внешний вид и дизайн изделия без предварительного уведомления.

Поставщик гарантирует соответствие товаров требованиям ГОСТа 16371-93 при соблюдении условий транспортировки, хранения, сборки (для мебели поставляемой в разобранном виде), эксплуатации. Гарантийный срок эксплуатации мебели: детской и для общественных помещений – 18 месяцев, бытовой – 24 месяца. Гарантийный срок при розничной продаже через торговую сеть исчисляются со дня продажи мебели, но в пределах 30 месяцев со дня её изготовления. Срок эксплуатации 10 лет.

Продавец не несет ответственности за дефекты собранного изделия, если сборка была произведена не рекомендованной службой сборки, либо произведена самостоятельно покупателем.

*Предприятие изготовитель оставляет за собой право вносить изменения в конструкцию изделия, не ухудшая его конструктивные и эксплуатационные характеристики.*